

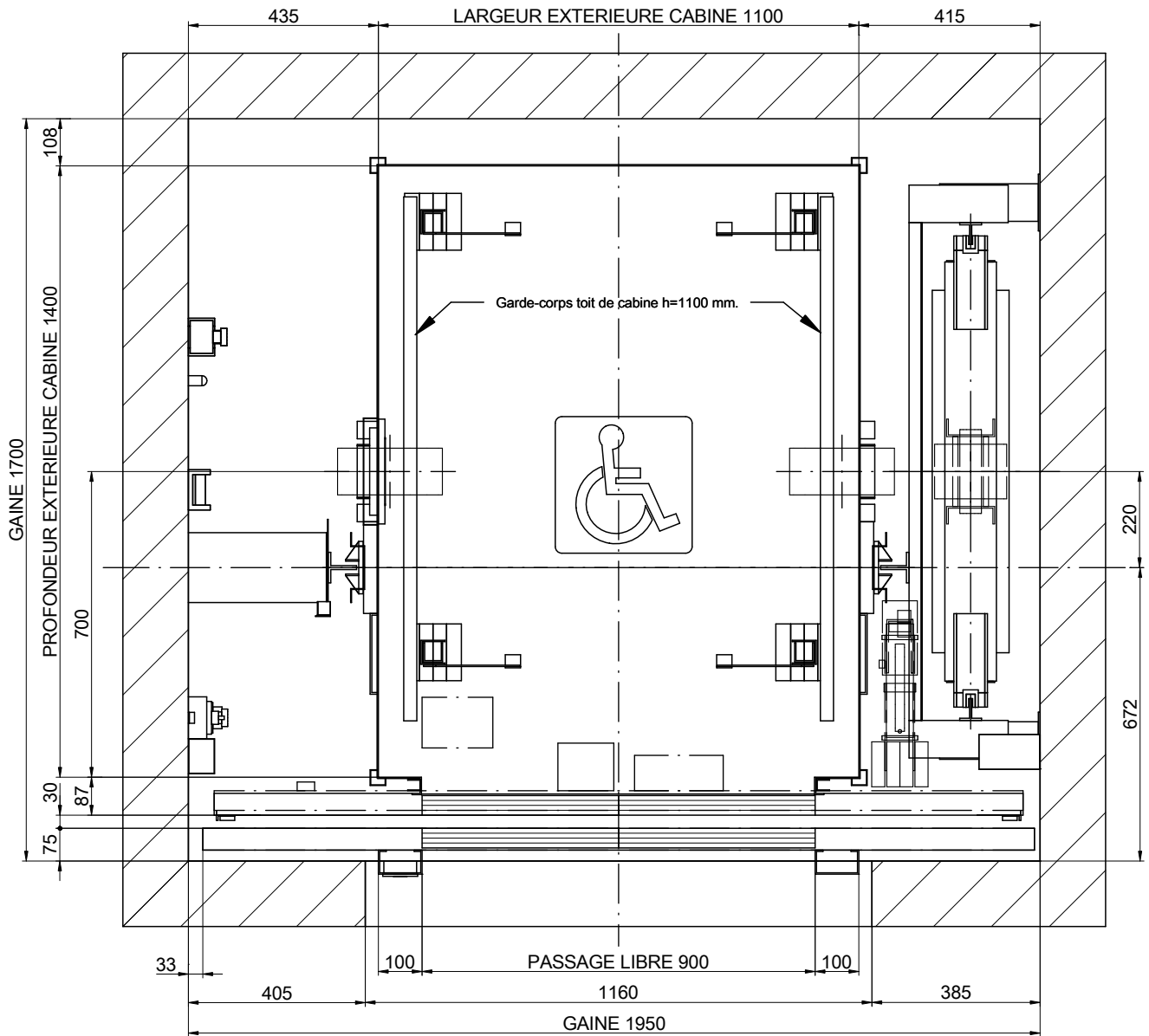

01-PLAN



ECHELLE[*]: 1:15

DESSINÉ	DATE	REV.	FEUILLE	[*] Les traits non cotés ne doivent pas servir pour des mesures. REFERENCE:	
MP	2017	00	1/8		
MODELE ASCENSEUR:				CLIENT:	ADRESSE CHANTIER:
MP GO! EVOLUTION					
CAPACITE: [Nbre DE PERS.]		8		MP ASCENSEURS	
CHARGE NOMINALE: [kg]		630			
VITESSE: [m/s]		1			
FREQUENCE: [Hz]		50			
TENSION RESEAU: [V]		380V [Triphasée]			

01B-PLAN

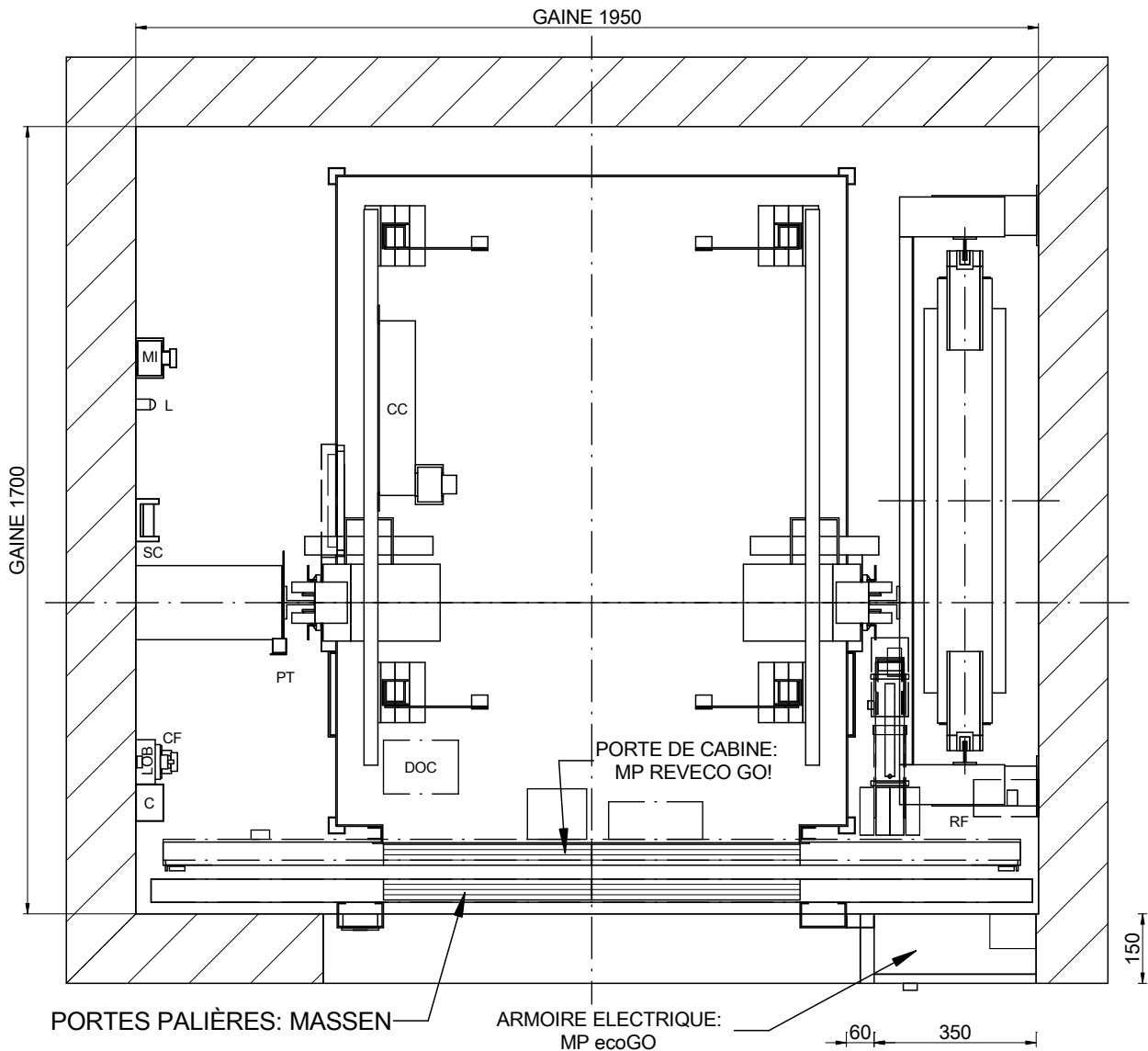

ECHELLE[*]: 1:15

EN OPTION ARMOIRE ELECTRIQUE:
Via Serie (385x230x2160)

NOMENCLATURE

- C: Goulotte
- CC: Boîte des connexions toit de cabine
- CF: Boîtier fond de fosse
- CL: Commutateur éclairage de gaine
- DOC: Boîte de contrôle opérateur
- L: Lampes
- LOB: Carte de contrôle des boîtes à boutons
- MI: Boîtier inspection
- PT: Came fixe
- RF: Résistance de frein
- ST: Dispositif d'arrêt
- SC: Support de câble pendentif

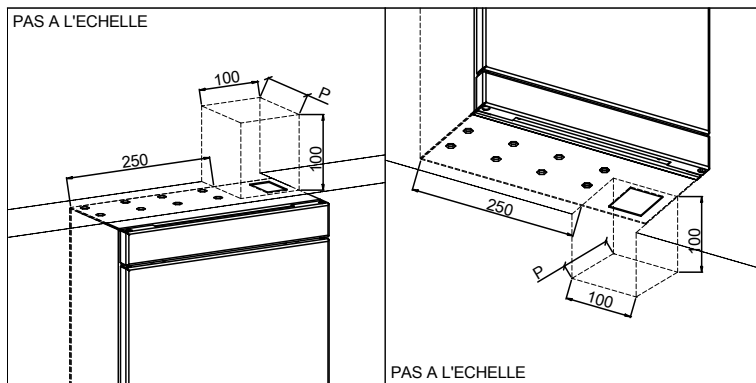

DESSINÉ	DATE	REV.	FEUILLE
MP	2017	00	2/8
MODELE ASCENSEUR:			
MP GO! EVOLUTION			
CAPACITE: [Nbre DE PERS.]	8		
CHARGE NOMINALE: [kg]	630		
VITESSE: [m/s]	1		
FREQUÉCE: [Hz]	50		
TENSION RESEAU: [V]	380V [Triphasée]		

[*] Les traits non cotés ne doivent pas servir pour des mesures.

REFERENCE:

CLIENT:
ADRESSE CHANTIER:

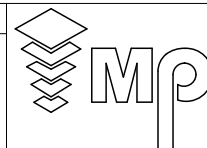

MP ASCENSEURS

02-ELEVATION LATERALE

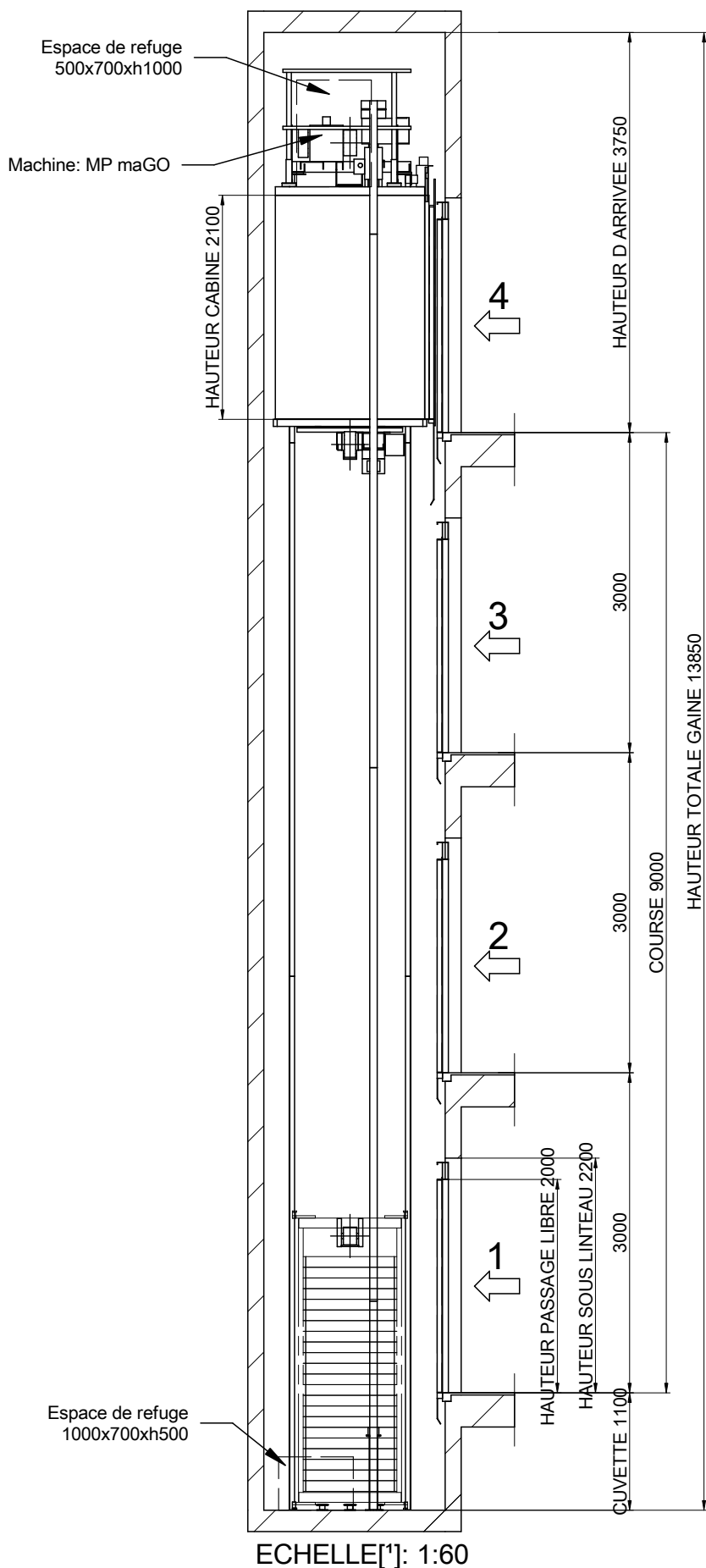

		[*] Les traits non cotés ne doivent pas servir pour des mesures.	
DESSINÉ	DATE	REV.	FEUILLE
MP	2017	00	3/8
MODELE ASCENSEUR:			
MP GOI EVOLUTION			
CAPACITE: [Nbre DE PERS.] 8			
CHARGE NOMINALE: [kg] 630			
VITESSE: [m/s] 1			
FREQUENCE: [Hz] 50			
TENSION RESEAU: [V] 380V [Triphasée]			
CLIENT:			MP ASCENSEURS
ADRESSE CHANTIER:			

Cuvette lisse et a niveau, protegé d'infiltration de l'eau.
 [EN81-20:2014 5.2.1.9]
 Prévoir echelle d'accés.
 [EN81-20:2014 5.2.2.4]
 Dispositif d'arrét.
 [EN81-20:2014 5.2.1.5.1. a)
 Boítier inspection.
 [EN81-20:2014 5.2.1.5.1. b)
 Prise de courant.
 [EN81-20:2014 5.2.1.5.1. c)
 Interrupteur de lumière échange avec l'armoire.
 [EN81-20:2014 5.2.1.5.1. d)

03B-DETAIL DE FIXATION EN TETE DE GAINE

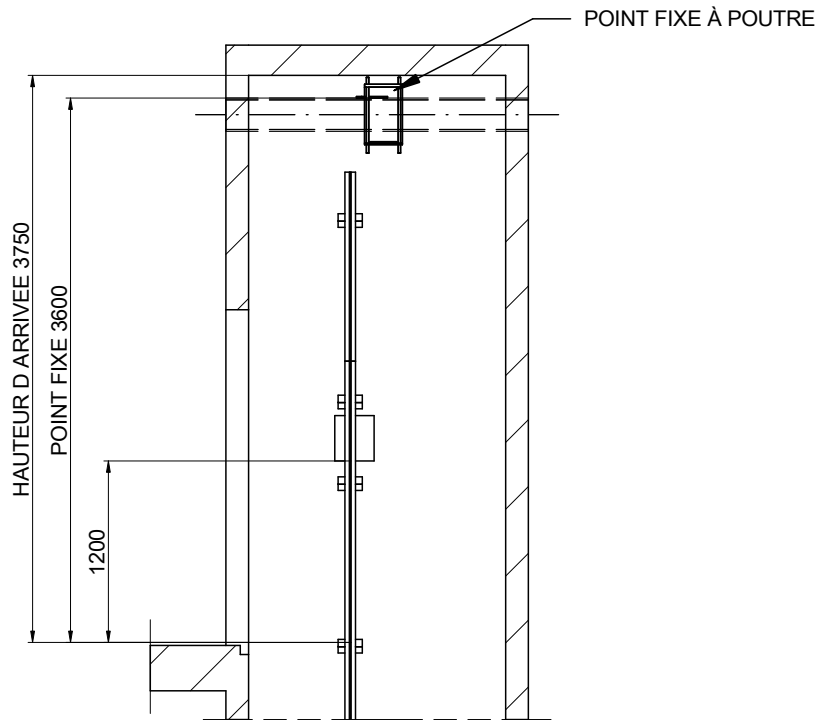

MUR OPPOSE AU CONTREPOIDS
ECHELLE[*]: 1:50

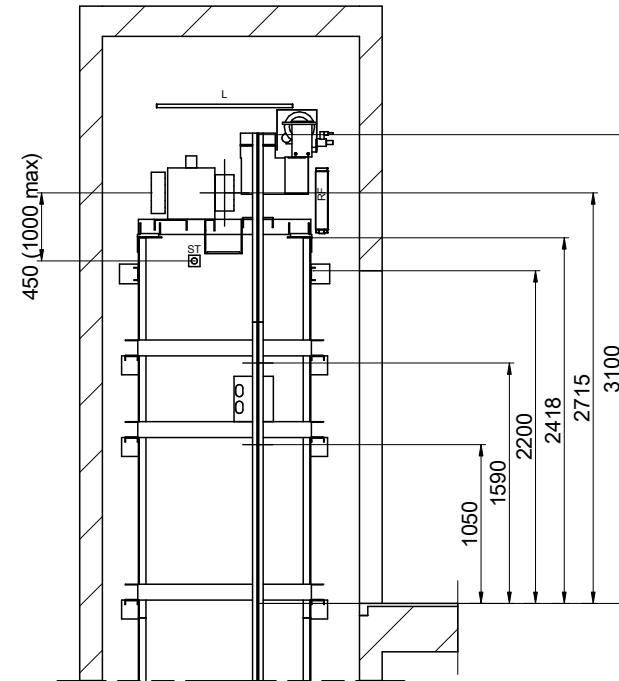

MUR COTE CONTREPOIDS
ECHELLE[*]: 1:50

DESSINÉ	DATE	REV.	FEUILLE
MP	2017	00	4/8
MODELE ASCENSEUR:			
MP GO! EVOLUTION			
CAPACITE: [Nbre DE PERS.]		8	
CHARGE NOMINALE: [kg]		630	
VITESSE: [m/s]		1	
FREQUÉNCÉ: [Hz]		50	
TENSION RESEAU: [V]		380V [Triphasée]	

[*] Les traits non cotés ne doivent pas servir pour des mesures.

REFERENCE:

CLIENT:

ADRESSE CHANTIER:



MP ASCENSEURS

04-POUTRE ET CROCHETS DU MONTAGE.

POSITION DES CROCHETS DEMONTABLES CAPABLES DE SUPPORTER
1000 kg CHACUN. PAR LE CONSTRUCTEUR
(POSITION CONSEILLEE DES CROCHETS DE MONTAGE)

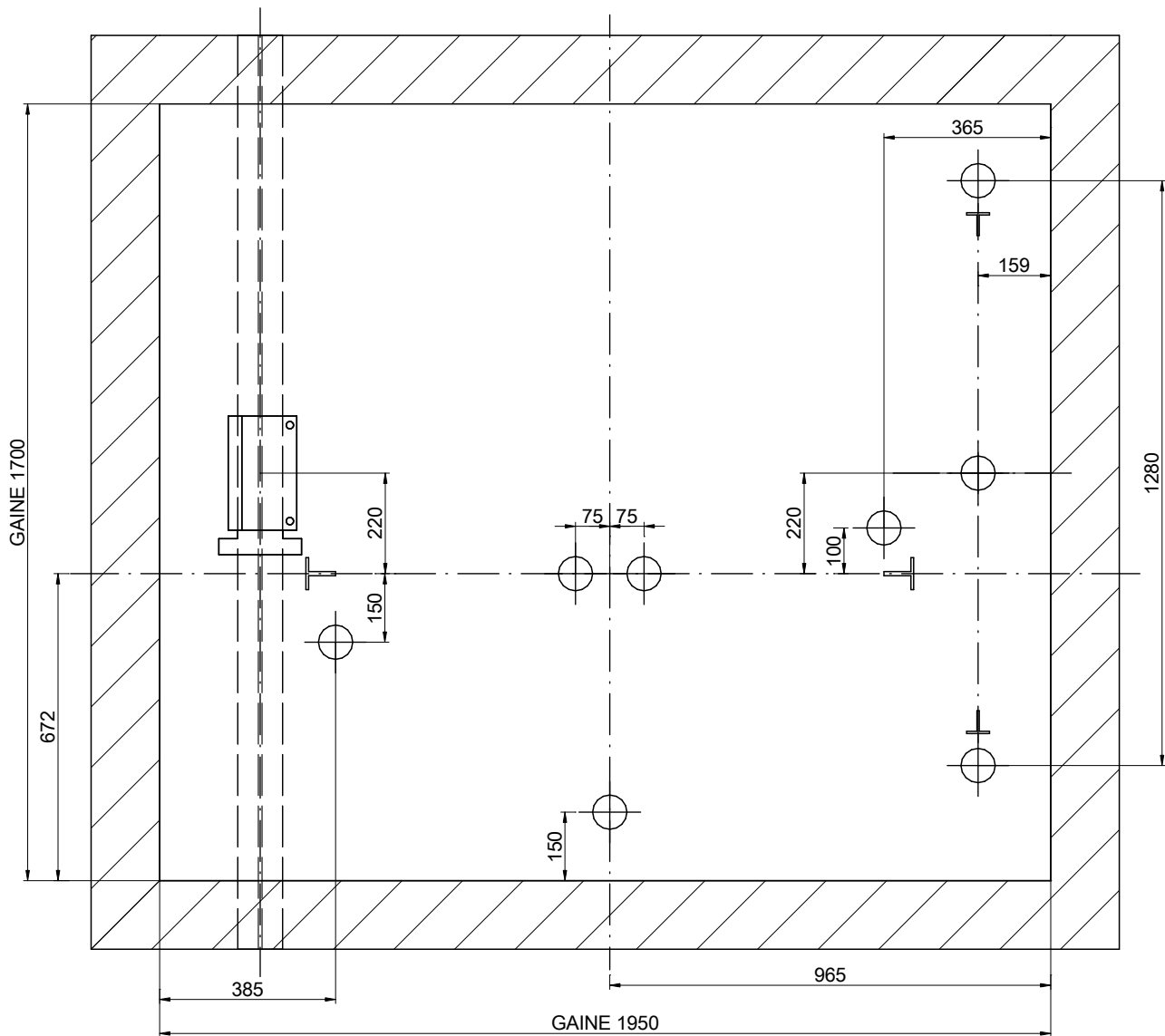

ECHELLE[*]: 1:15

DESSINÉ	DATE	REV.	FEUILLE	[*] Les traits non cotés ne doivent pas servir pour des mesures.	
MP	2017	00	5/8	REFERENCE:	
MODELE ASCENSEUR:				CLIENT:	
MP GO! EVOLUTION					
CAPACITE: [Nbre DE PERS.]				ADRESSE CHANTIER:	
8					
CHARGE NOMINALE: [kg]				MP ASCENSEURS	
630					
VITESSE: [m/s]					
1					
FREQUÉNCÉ: [Hz]					
50					
TENSION RESEAU: [V]					
380V [Triphasée]					

05-PLAN DE LA CUVETTE

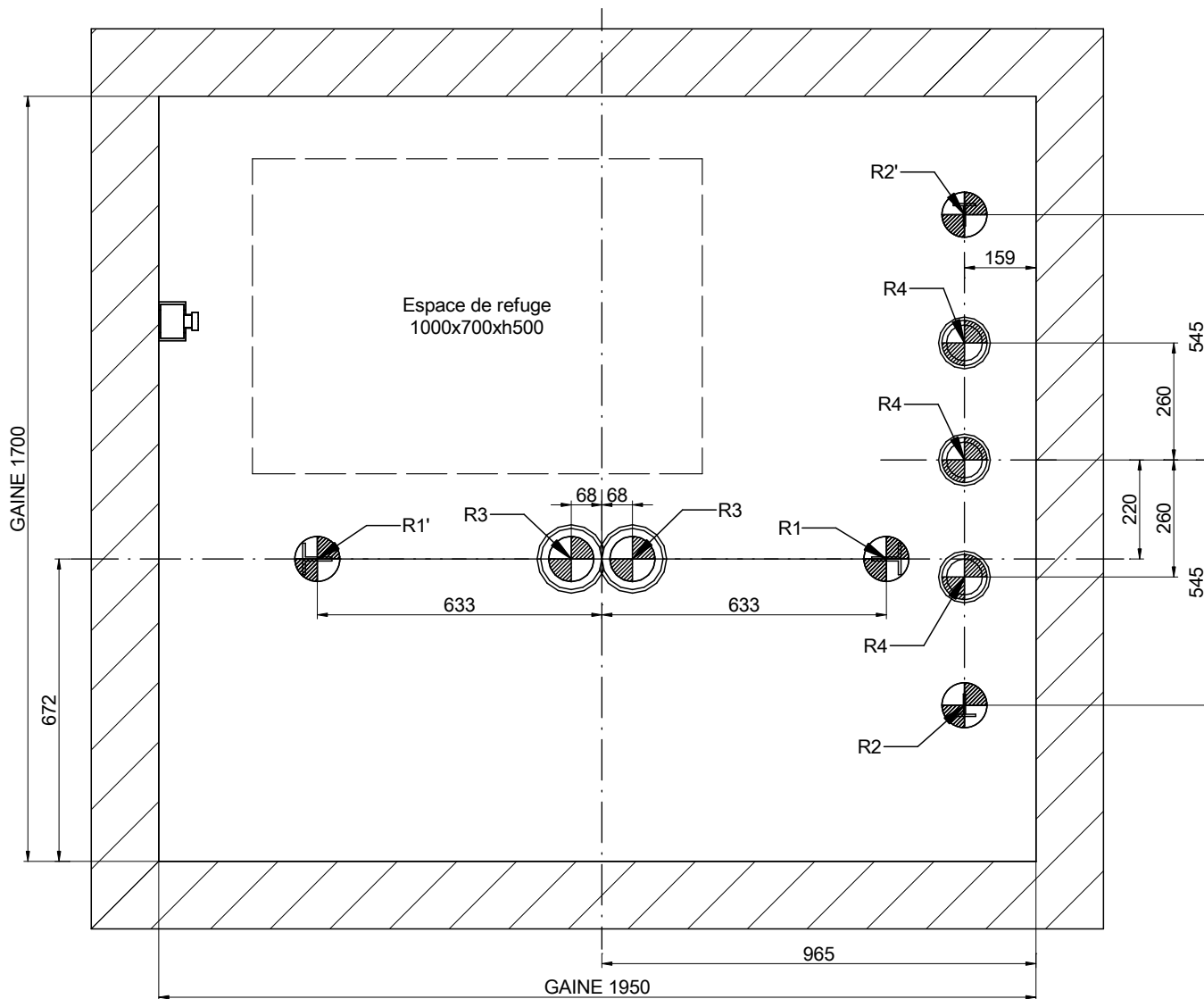

ECHELLE[*]: 1:15

REACTIONS [N] [max.]			
R1	30000	R2	22000
R1'	26000	R2'	23000
R3	31500	R4	17000
N	2000	T	1100

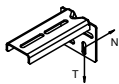

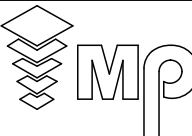
DESSINÉ	DATE	REV.	FEUILLE	[*] Les traits non cotés ne doivent pas servir pour des mesures.	
MP	2017	00	6/8		
MODELE ASCENSEUR:				CLIENT:	ADRESSE CHANTIER:
MP GO! EVOLUTION					
CAPACITE: [Nbre DE PERS.]		8			
CHARGE NOMINALE: [kg]		630			
VITESSE: [m/s]		1			
FREQUÉNCÉ: [Hz]		50			
TENSION RESEAU: [V]		380V [Triphasée]		MP ASCENSEURS	

06-DETAIL PORTE PALIERE

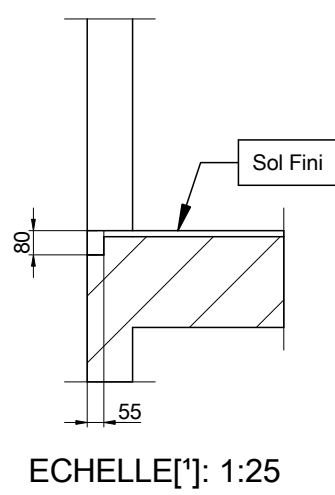
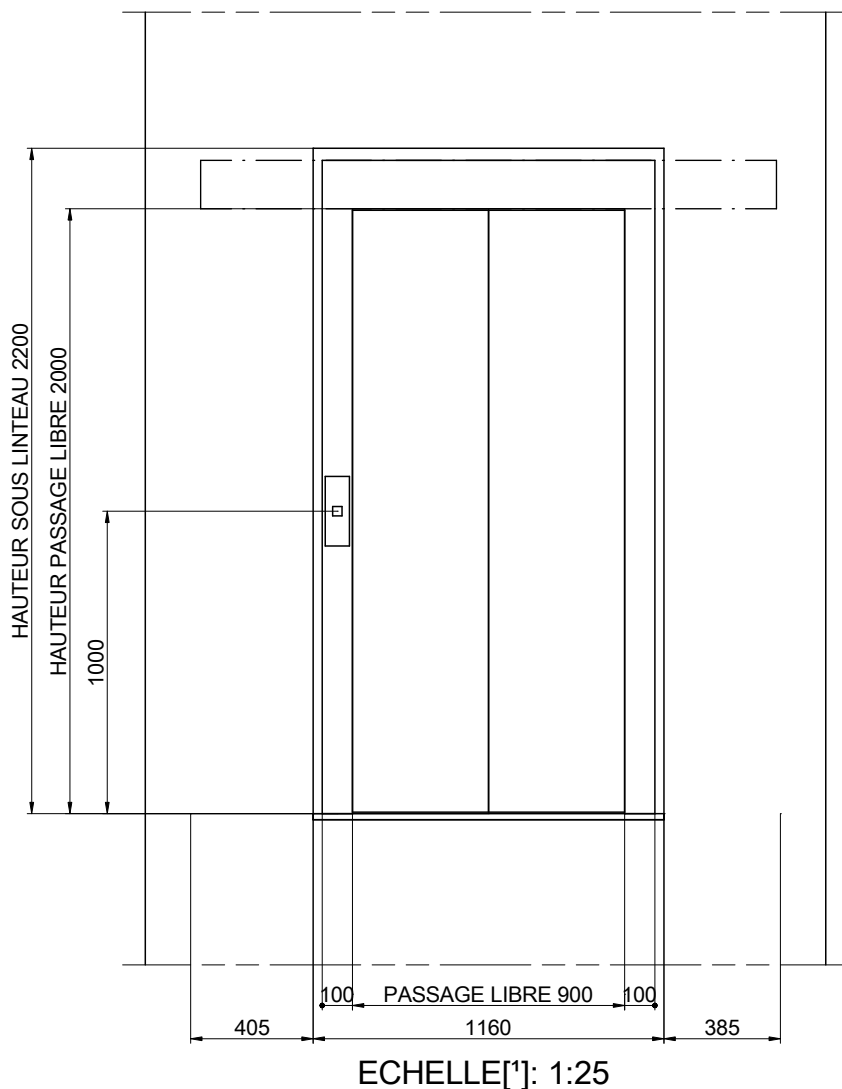

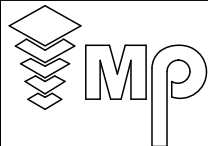
DESSINÉ	DATE	REV.	FEUILLE	[*] Les traits non cotés ne doivent pas servir pour des mesures.	
MP	2017	00	7/8		
MODELE ASCENSEUR:				CLIENT: ADRESSE CHANTIER:	
MP GO! EVOLUTION					
CAPACITE: [Nbre DE PERS.]			8		
CHARGE NOMINALE: [kg]			630		
VITESSE: [m/s]			1		
FREQUENCE: [Hz]			50		
TENSION RESEAU: [V]			380V [Triphasée]	MP ASCENSEURS	

07-HAUTEUR D ARRIVEE

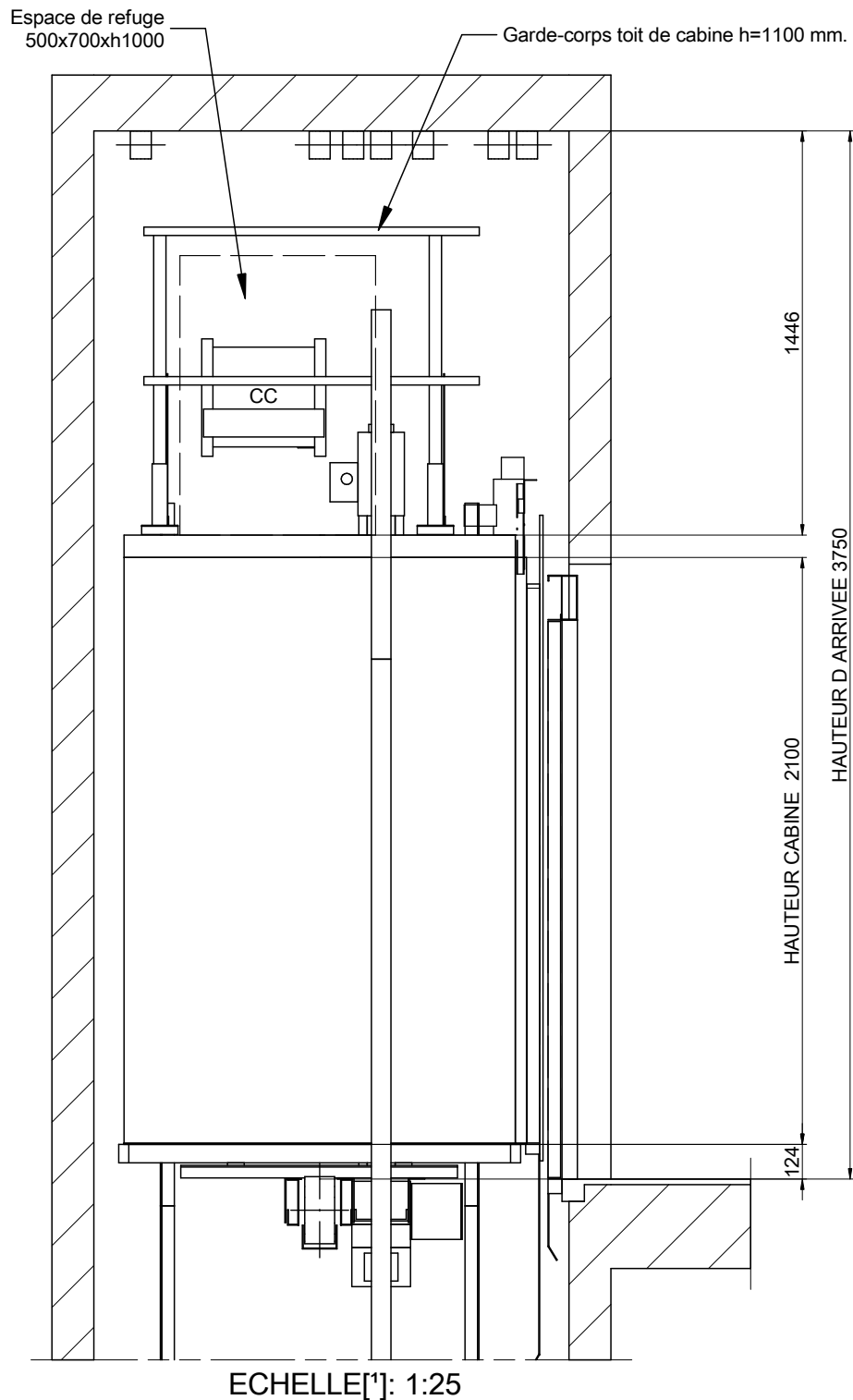

DESSINÉ	DATE	REV.	FEUILLE	[*] Les traits non cotés ne doivent pas servir pour des mesures.	
MP	2017	00	8/8		
MODELE ASCENSEUR:				CLIENT:	ADRESSE CHANTIER:
MP GO! EVOLUTION					
CAPACITE: [Nbre DE PERS.]	8			<p style="text-align: center;">MP ASCENSEURS</p>	
CHARGE NOMINALE: [kg]	630				
VITESSE: [m/s]	1				
FREQUENCE: [Hz]	50				
TENSION RESEAU: [V]	380V [Triphasée]				