

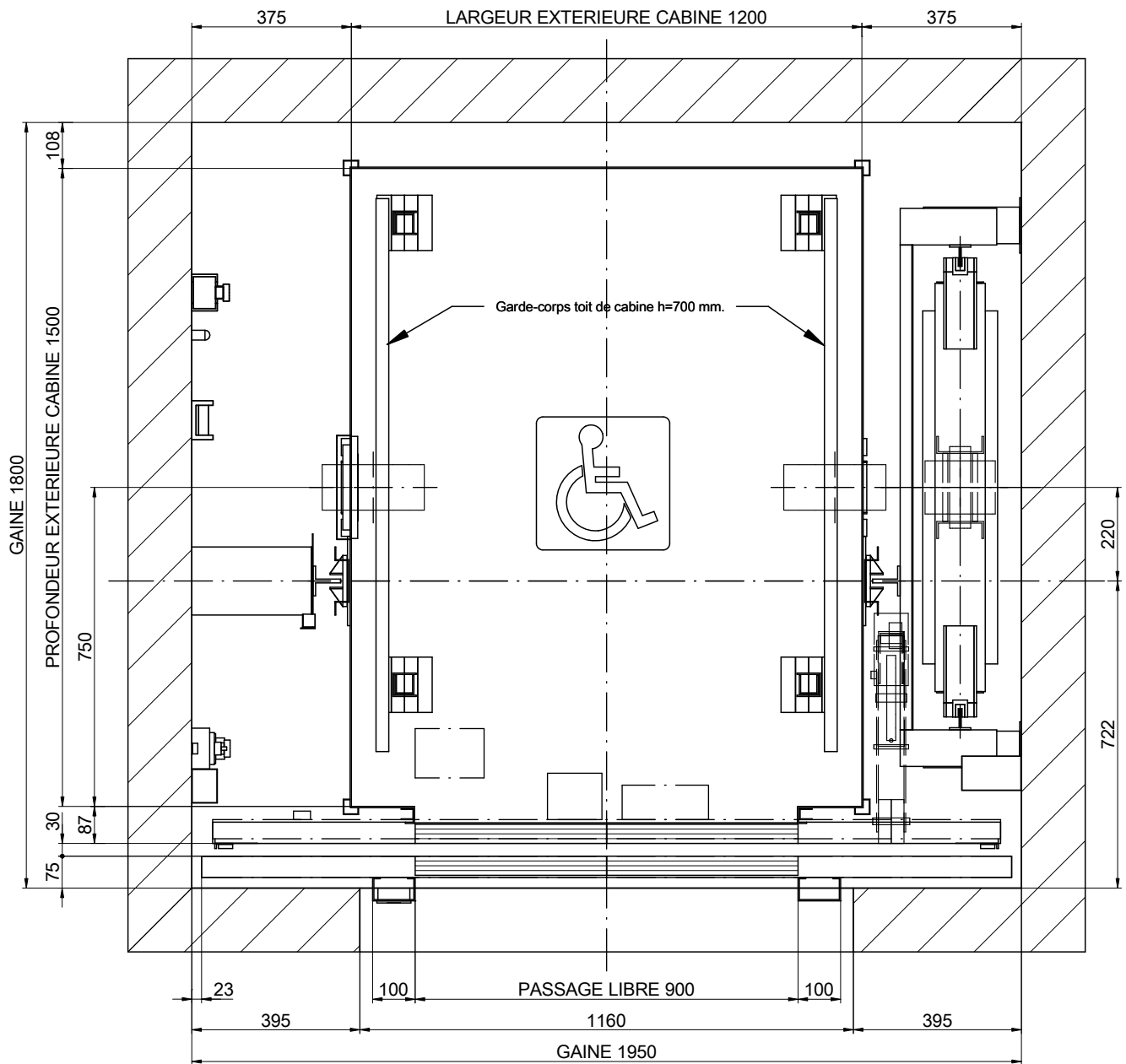

01-PLAN



ECHELLE[*]: 1:15

DESSINÉ	DATE	REV.	FEUILLE	[*] Les traits non cotés ne doivent pas servir pour des mesures. REFERENCE:	
MP	2017	00	1/8		
MODELE ASCENSEUR:				CLIENT:	ADRESSE CHANTIER:
MP GO! EVOLUTION					
CAPACITE: [Nbre DE PERS.]	10			<p style="text-align: center;">MP ASCENSEURS</p>	
CHARGE NOMINALE: [kg]	800				
VITESSE: [m/s]	1				
FREQUENCE: [Hz]	50				
TENSION RESEAU: [V]	380V [Triphasée]				

01B-PLAN

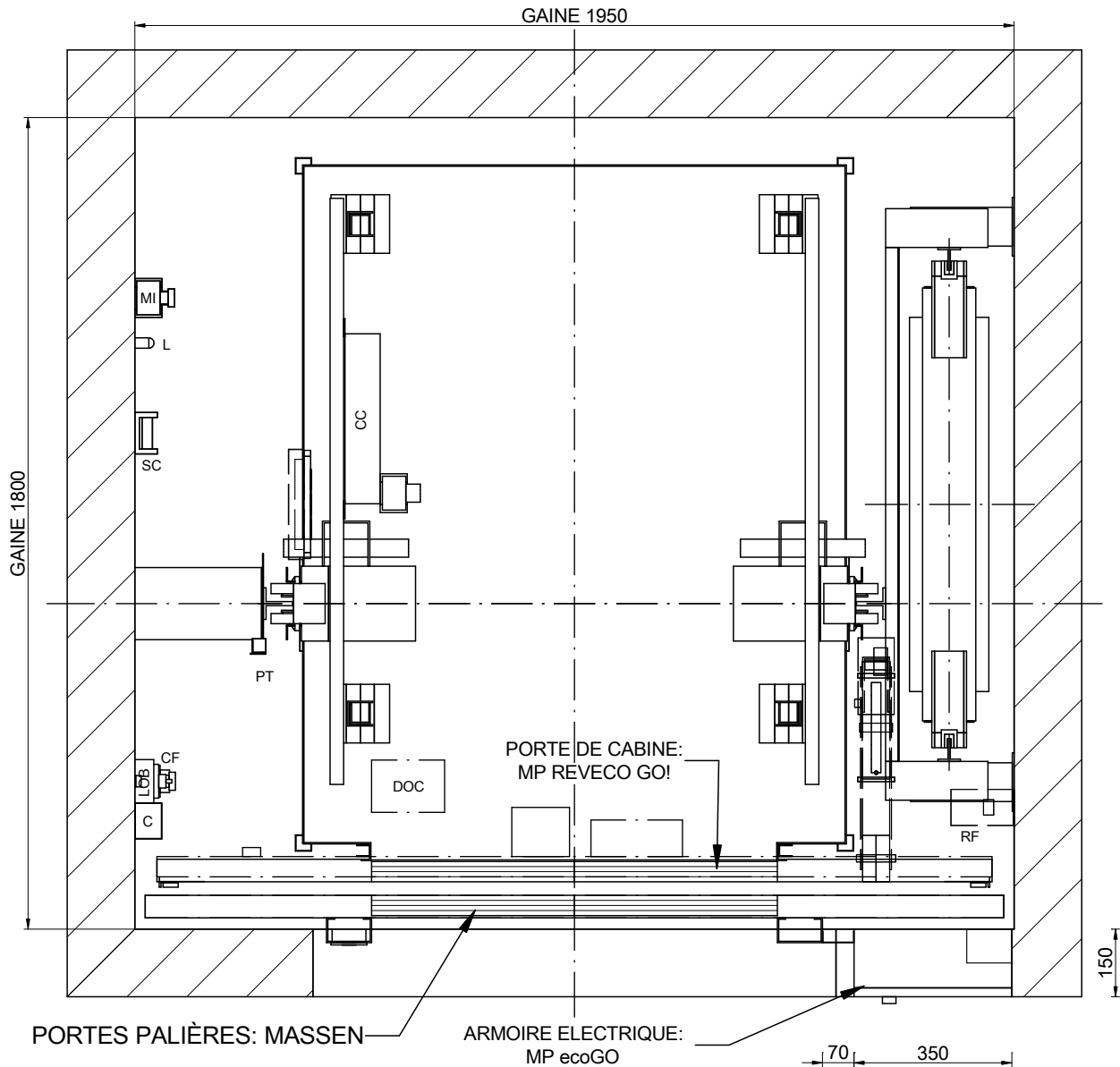

ECHELLE[*]: 1:15

EN OPTION ARMOIRE ELECTRIQUE:
Via Serie (385x230x2160)

NOMENCLATURE

- C: Goulotte
- CC: Boîte des connexions toit de cabine
- CF: Boîtier fond de fosse
- CL: Commutateur éclairage de gainé
- DOC: Boîte de contrôle opérateur
- L: Lampes
- LOB: Carte de contrôle des boîtes à boutons
- MI: Boîtier inspection
- PT: Came fixe
- RF: Résistance de frein
- ST: Dispositif d'arrêt
- SC: Support de câble pendentif

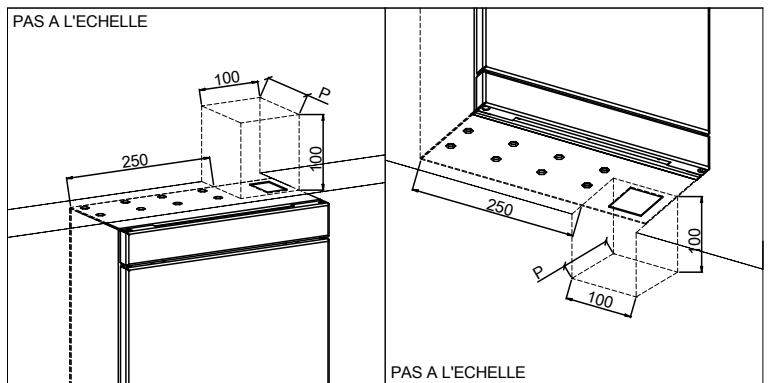

DESSINÉ	DATE	REV.	FEUILLE
MP	2017	00	2/8
MODELE ASCENSEUR:			
MP GO! EVOLUTION			
CAPACITE: [Nbre DE PERS.]	10		
CHARGE NOMINALE: [kg]	800		
VITESSE: [m/s]	1		
FREQUÉNCÉ: [Hz]	50		
TENSION RESEAU: [V]	380V [Triphasée]		

[*] Les traits non cotés ne doivent pas servir pour des mesures.

REFERENCE:

CLIENT:
ADRESSE CHANTIER:



MP ASCENSEURS

02-ELEVATION LATÉRALE

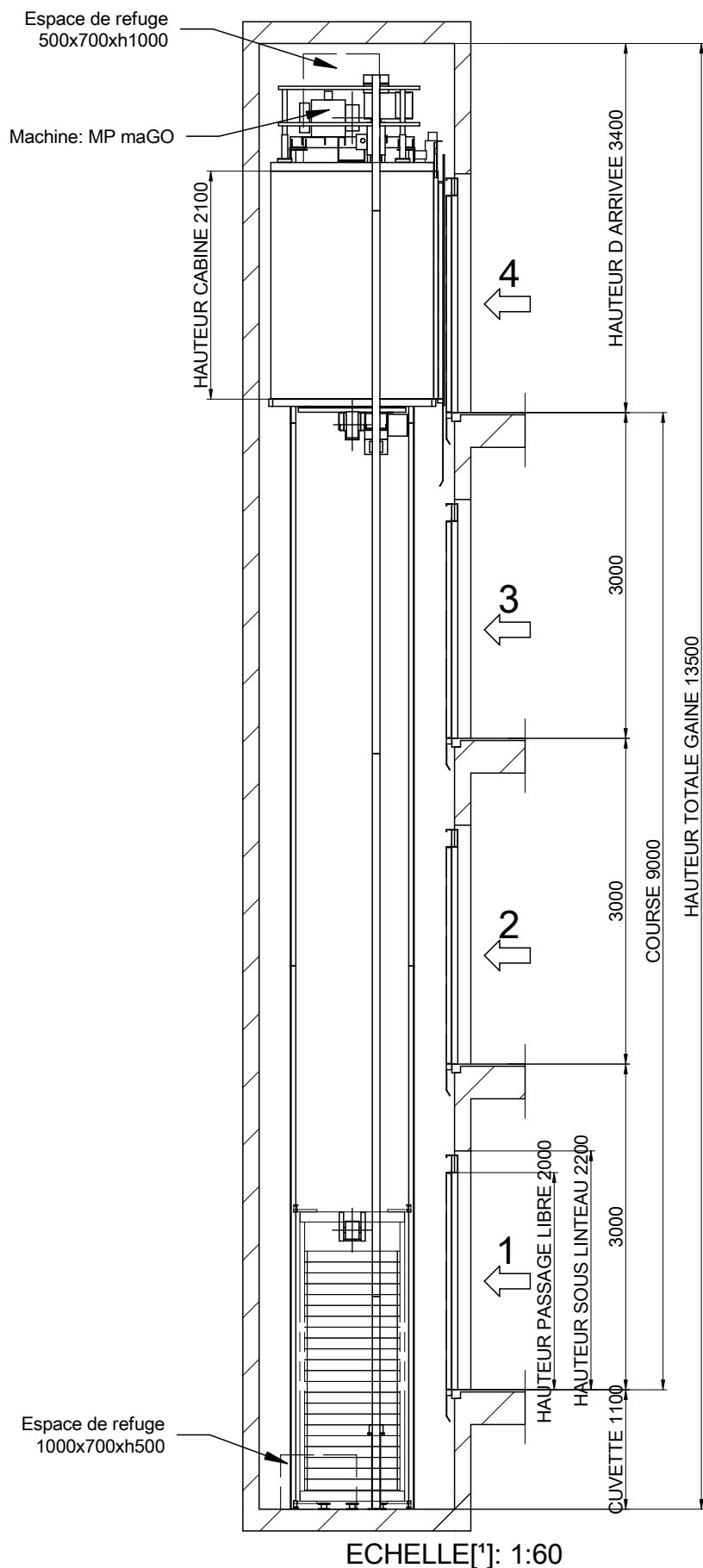

		[*] Les traits non cotés ne doivent pas servir pour des mesures.	
		DESSINÉ	FEUILLE
MP	2017	REV. 00	3/8
REFERENCE:			
MODELE ASCENSEUR:			
MP GO! EVOLUTION			
CAPACITE: [Nbre DE PERS.]		10	
CHARGE NOMINALE: [kg]		800	
VITESSE: [m/s]		1	
FREQUÉANCE: [Hz]		50	
TENSION RESEAU: [V]		380V [Triphasée]	
CLIENT: ADRESSE CHANTIER:			MP ASCENSEURS

Cuvette lisse et a niveau, protégé d'infiltration de l'eau.
 [EN81-20:2014 5.2.1.9]
 Prévoir échelle d'accès.
 [EN81-20:2014 5.2.2.4]
 Dispositif d'arrêt.
 [EN81-20:2014 5.2.1.5.1. a)
 Boîtier inspection.
 [EN81-20:2014 5.2.1.5.1. b)
 Prise de courant.
 [EN81-20:2014 5.2.1.5.1. c)
 Interrupteur de lumière
 échange avec l'armoire.
 [EN81-20:2014 5.2.1.5.1. d)

03B-DETAIL DE FIXATION EN TETE DE GAINE

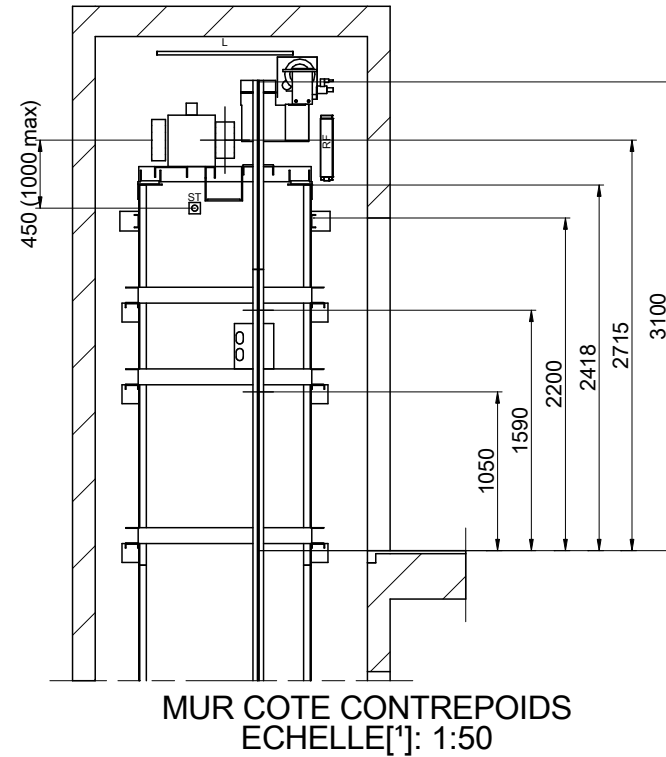
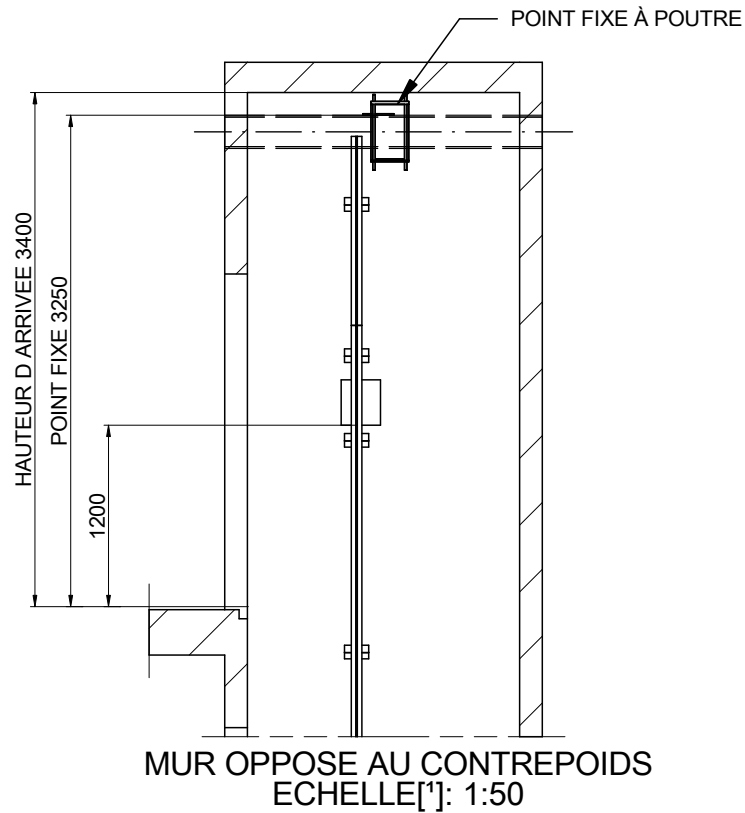

DESSINÉ	DATE	REV.	FEUILLE
MP	2017	00	4/8
MODELE ASCENSEUR:			
MP GO! EVOLUTION			
CAPACITE: [Nbre DE PERS.]			10
CHARGE NOMINALE: [kg]			800
VITESSE: [m/s]			1
FREQUÉNCÉ: [Hz]			50
TENSION RESEAU: [V]		380V [Triphasée]	

[°] Les traits non cotés ne doivent pas servir pour des mesures.

REFERENCE:

CLIENT:
ADRESSE CHANTIER:

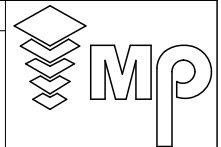

MP ASCENSEURS

04-POUTRE ET CROCHETS DU MONTAGE.

POSITION DES CROCHETS DEMONTABLES CAPABLES DE SUPPORTER
2000 kg CHACUN. PAR LE CONSTRUCTEUR
(POSITION CONSEILLEE DES CROCHETS DE MONTAGE)

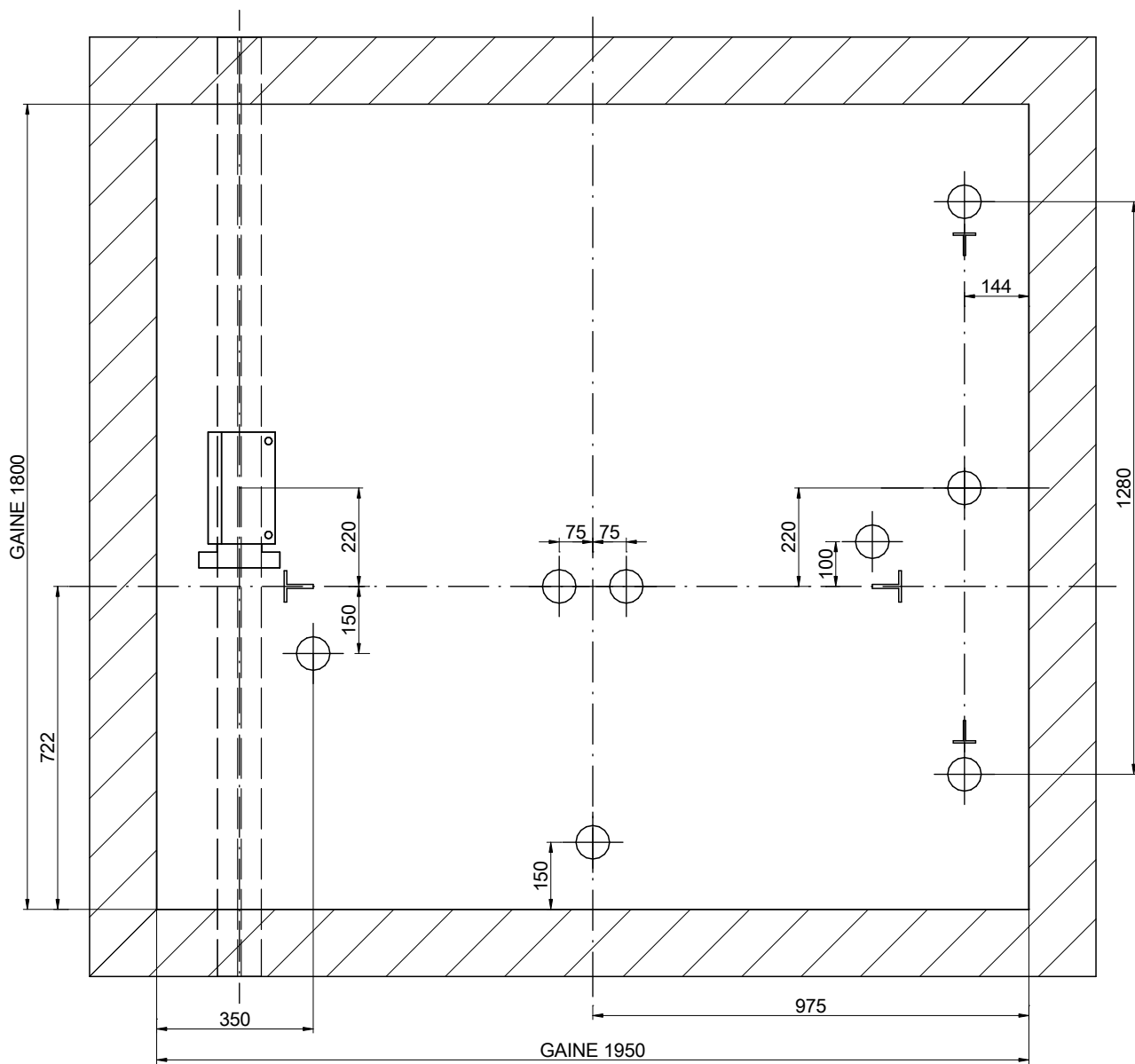

ECHELLE[*]: 1:15

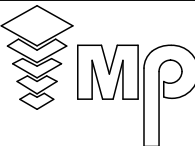
DESSINÉ	DATE	REV.	FEUILLE	[*] Les traits non cotés ne doivent pas servir pour des mesures. REFERENCE:	
MP	2017	00	5/8		
MODELE ASCENSEUR:				CLIENT:	ADRESSE CHANTIER:
MP GO! EVOLUTION					
CAPACITE: [Nbre DE PERS.]	10			<p style="text-align: center;">MP ASCENSEURS</p>	
CHARGE NOMINALE: [kg]	800				
VITESSE: [m/s]	1				
FREQUÉENCE: [Hz]	50				
TENSION RESEAU: [V]	380V [Triphasée]				

05-PLAN DE LA CUVETTE

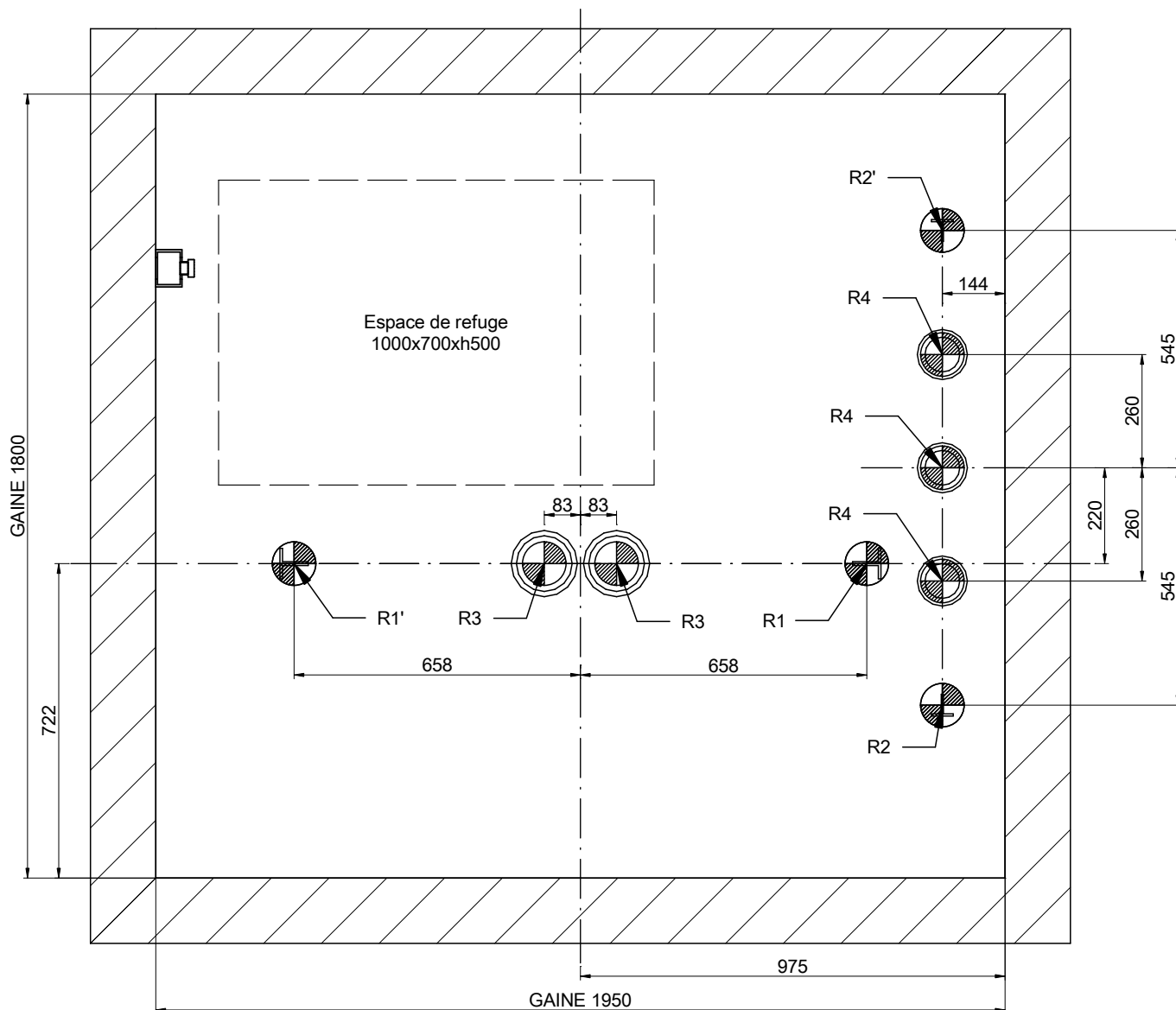

ECHELLE[*]: 1:15

REACTIONS [N] [max.]			
R1	32000	R2	23000
R1'	28000	R2'	24000
R3	34500	R4	17700
N	2200	T	1200

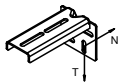

DESSINÉ	DATE	REV.	FEUILLE	[*] Les traits non cotés ne doivent pas servir pour des mesures.	
MP	2017	00	6/8		
MODELE ASCENSEUR:				CLIENT:	ADRESSE CHANTIER:
MP GO! EVOLUTION					
CAPACITE: [Nbre DE PERS.]	10				
CHARGE NOMINALE: [kg]	800				
VITESSE: [m/s]	1				
FREQUENCE: [Hz]	50				
TENSION RESEAU: [V]	380V [Triphasée]			MP ASCENSEURS	

06-DETAIL PORTE PALIERE

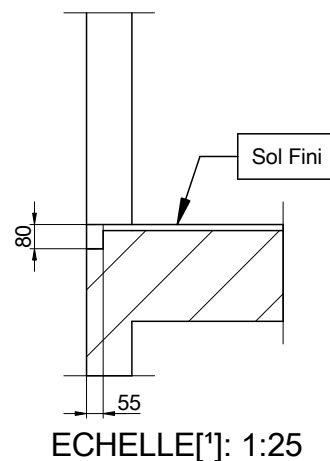
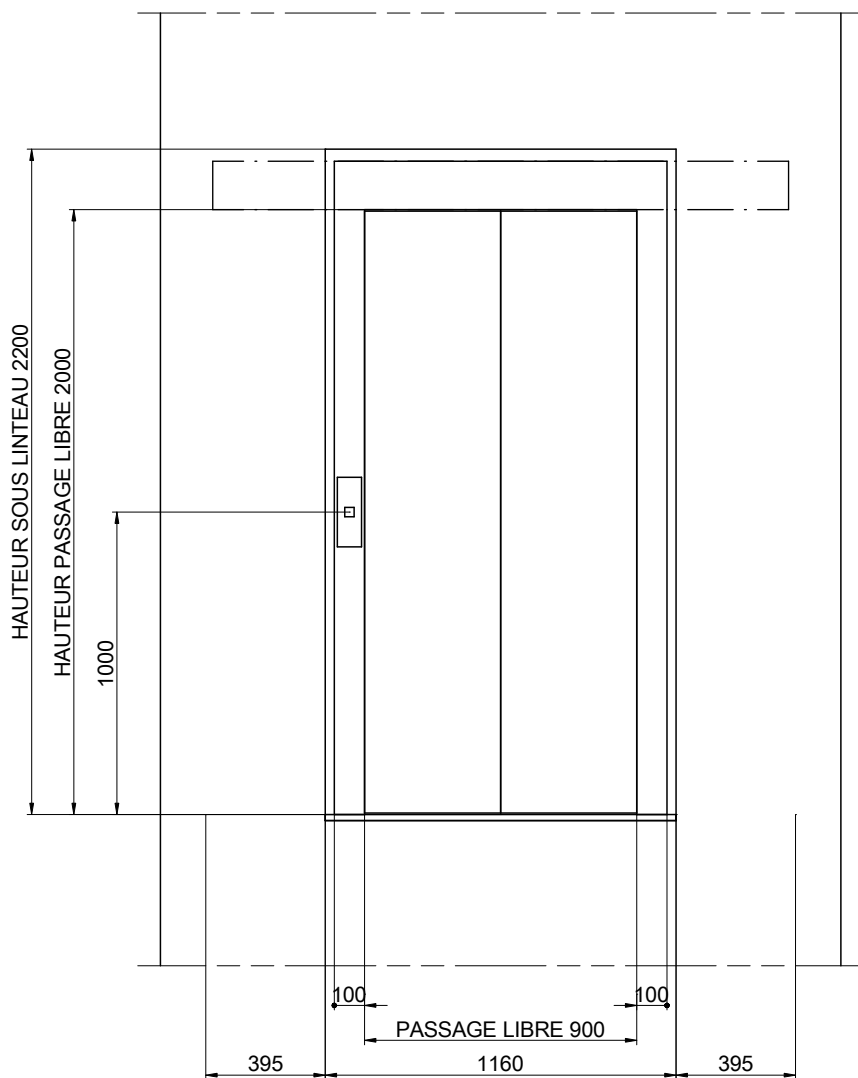

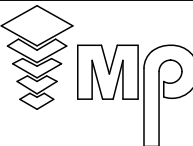
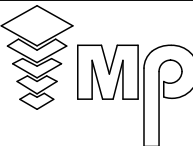
DESSINÉ	DATE	REV.	FEUILLE	[*] Les traits non cotés ne doivent pas servir pour des mesures.	
MP	2017	00	7/8	REFERENCE:	
MODELE ASCENSEUR:				CLIENT: ADRESSE CHANTIER:	
MP GO! EVOLUTION					
CAPACITE: [Nbre DE PERS.]		10			
CHARGE NOMINALE: [kg]		800			
VITESSE: [m/s]		1			
FREQUENCE: [Hz]		50			
TENSION RESEAU: [V]		380V [Triphasée]		MP ASCENSEURS	

07-HAUTEUR D ARRIVEE

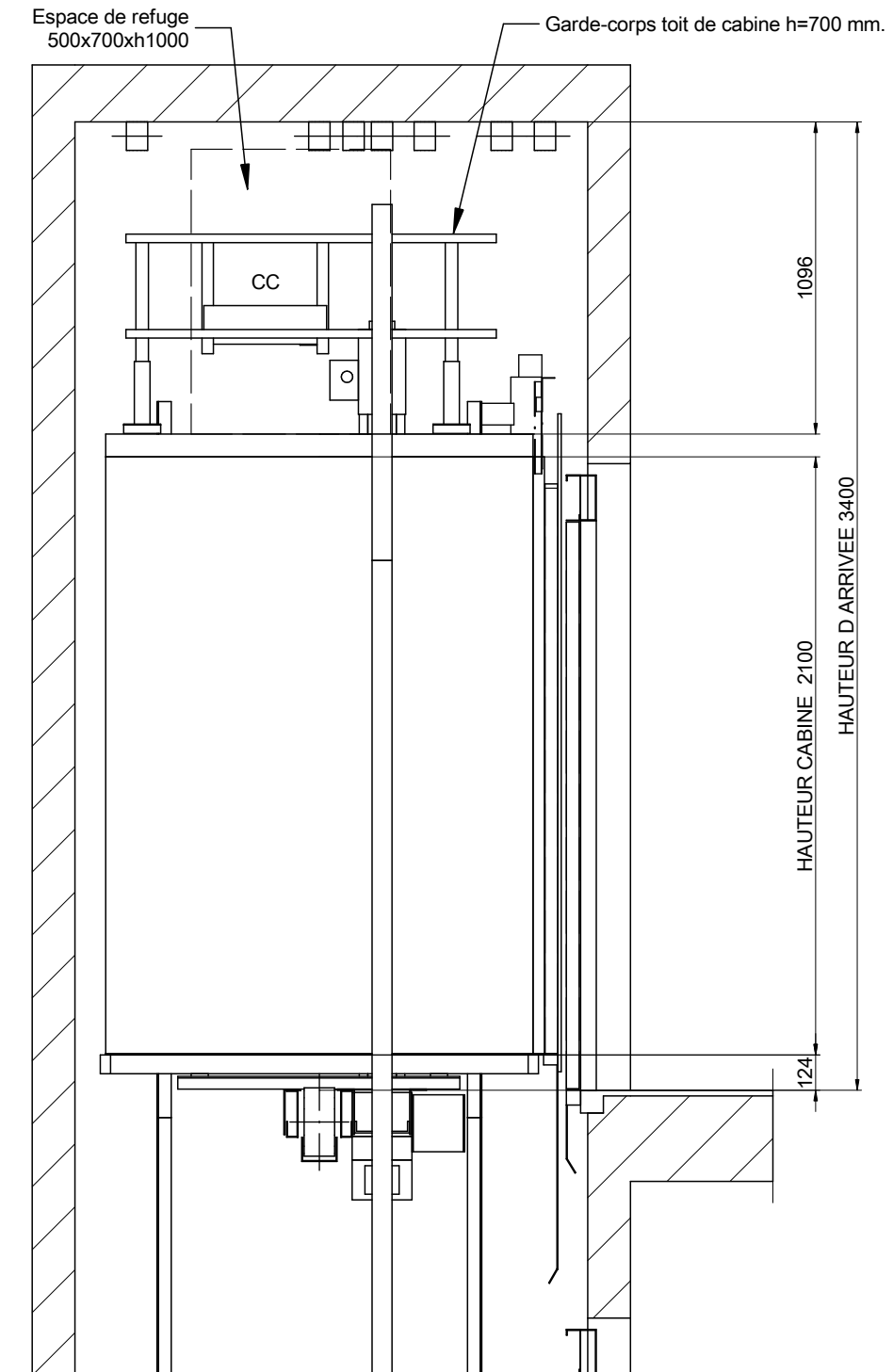

ECHELLE[*]: 1:25

DESSINÉ	DATE	REV.	FEUILLE	[*] Les traits non cotés ne doivent pas servir pour des mesures.	
MP	2017	00	8/8		
MODELE ASCENSEUR:				CLIENT:	ADRESSE CHANTIER:
MP GO! EVOLUTION					
CAPACITE: [Nbre DE PERS.]	10			<p style="text-align: center;">MP ASCENSEURS</p>	
CHARGE NOMINALE: [kg]	800				
VITESSE: [m/s]	1				
FREQUÉENCE: [Hz]	50				
TENSION RESEAU: [V]	380V [Triphasée]				