

01-PLANTA

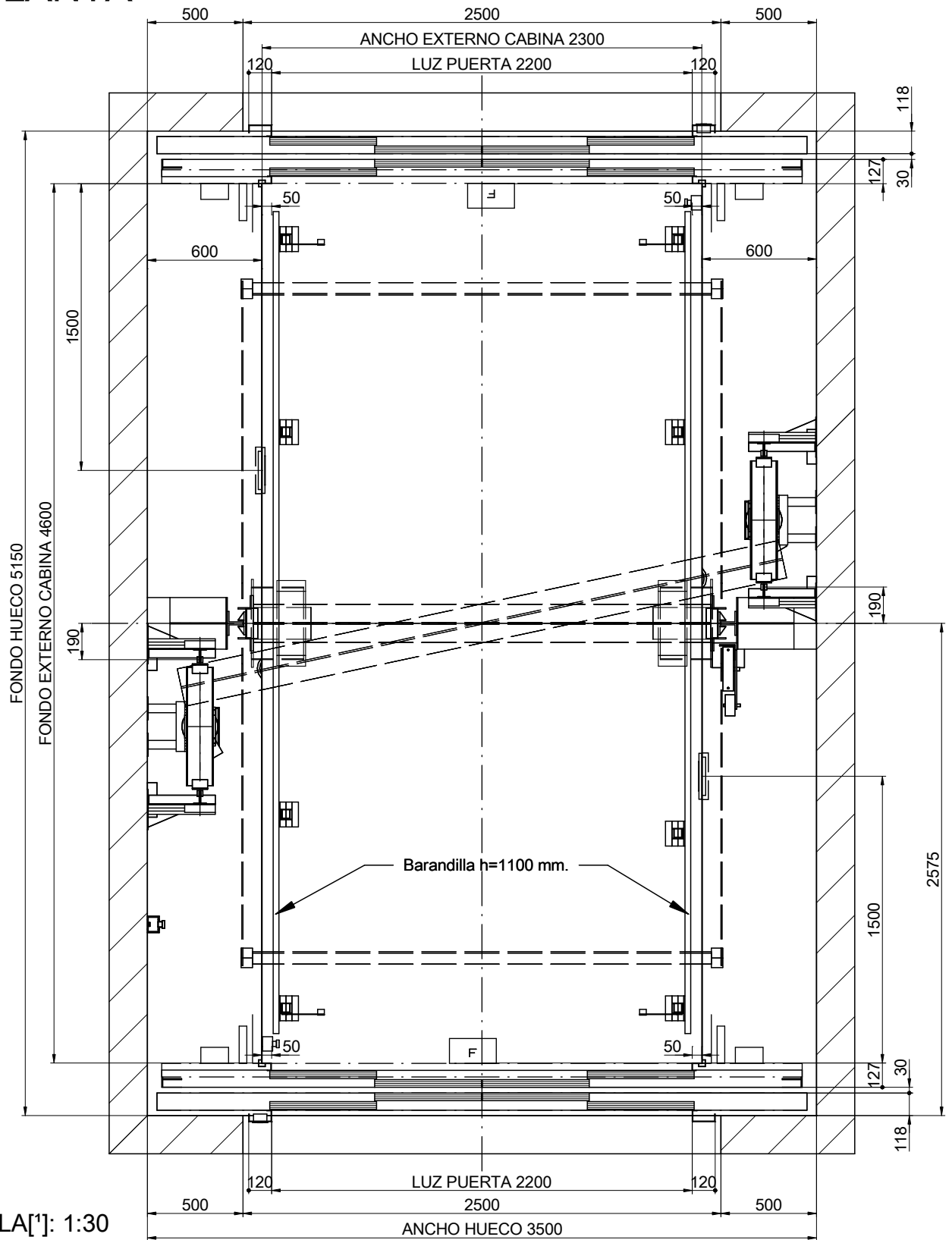

ESCALA[*]: 1:30

DIBUJADO	FECHA	REV.	HOJA
MP	2017	00	1/9
MODELO ASCENSOR:			
MP H			
CAPACIDAD: [Nº PERSONAS]	40		
CARGA UTIL: [kg]	3000		
VELOCIDAD: [m/s]	0.2		
FRECUENCIA: [Hz]	50		
TENSION: [V]	380V [Trifásica]		

[*] Las dimensiones no acotadas en el plano son indicativas y no vinculantes.

REFERENCIA:
MPH_MONTACOCHEES_3000_ES

CLIENTE:
SITUACION OBRA:



MP ASCENSORES

01B-PLANTA

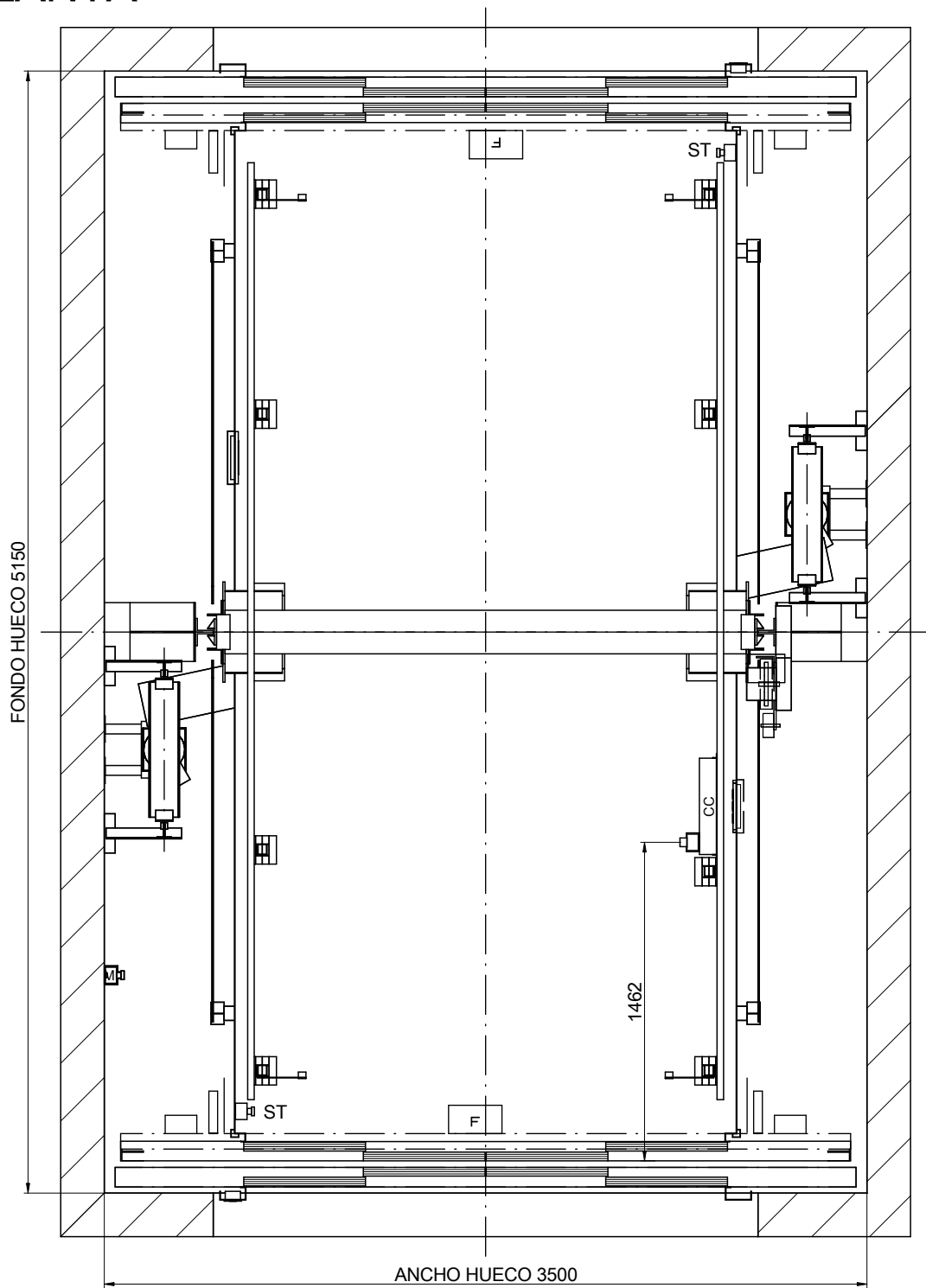

ANCHO HUECO 3500
 ESCALA[*]: 1:30

NOMENCLATURA

CC: Caja conexiones techo cabina
 ST: Dispositivo parada
 MI: Mando Inspección

DIBUJADO	FECHA	REV.	HOJA	[*] Las dimensiones no acotadas en el plano son indicativas y no vinculantes.	
MP	2017	00	2/9	REFERENCIA: MPH_MONTACOCHEES_3000_ES	
MODELO ASCENSOR:				CLIENTE:	MP ASCENSORES
MP H				SITUACION OBRA:	
CAPACIDAD: [Nº PERSONAS]			40		
CARGA UTIL: [kg]			3000		
VELOCIDAD: [m/s]			0.2		
FRECUENCIA: [Hz]			50		
TENSION: [V]		380V [Trifásica]			

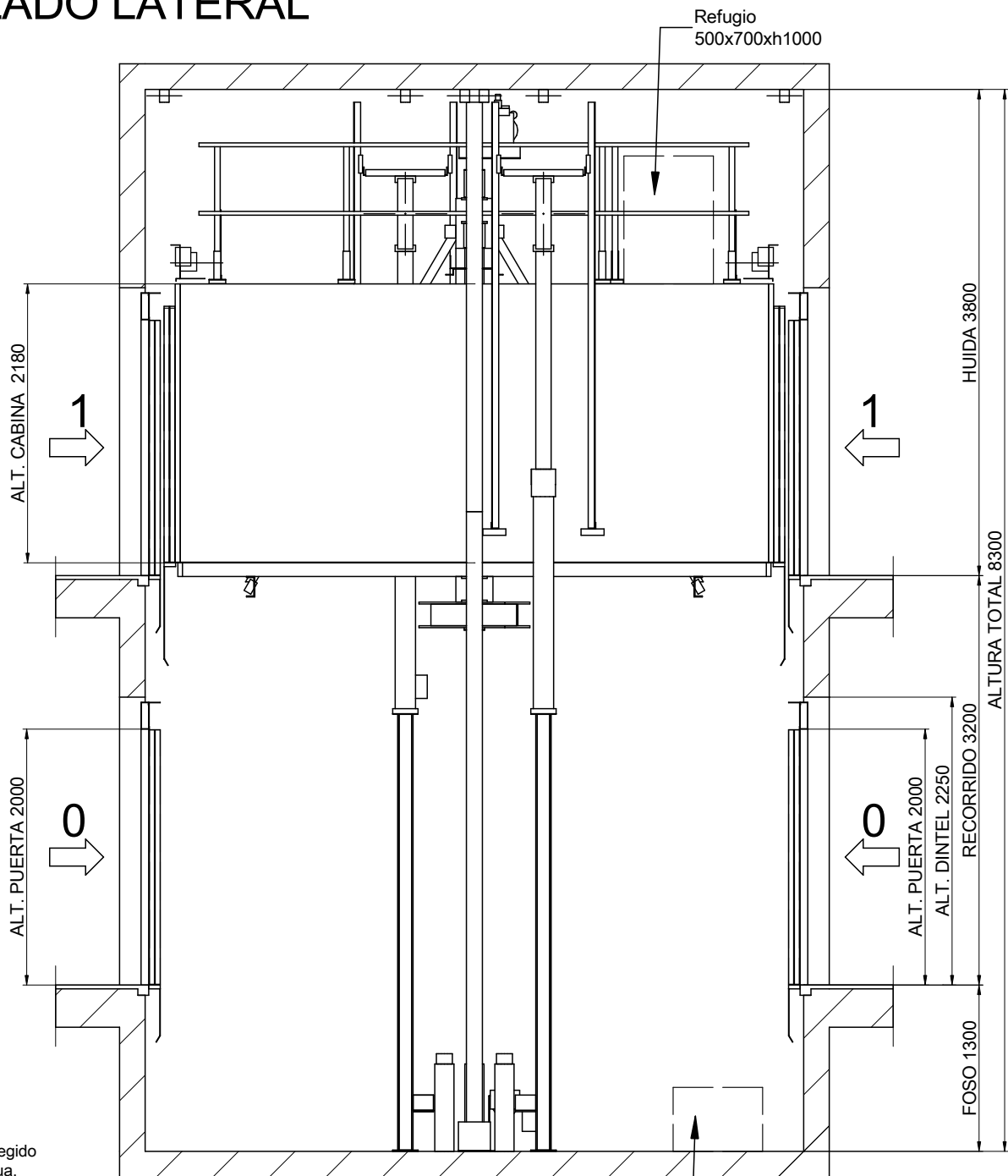

02-ALZADO LATERAL



Foso liso y a nivel protegido de infiltraciones de agua.
 [EN81-20:2014 5.2.1.9]
 Prever dispositivo de acceso.
 [EN81-20:2014 5.2.2.4]
 Dispositivo de parada.
 [EN81-20:2014 5.2.1.5.1. a]
 Estación de control de inspección.
 [EN81-20:2014 5.2.1.5.1 b]
 Toma de corriente.
 [EN81-20:2014 5.2.1.5.1. c]
 Interruptor de alumbrado, conmutado con el armario.
 [EN81-20:2014 5.2.1.5.1. d]

ESCALA[*]: 1:50



Refugio 1000x700xh500

DIBUJADO	FECHA	REV.	HOJA	[*] Las dimensiones no acotadas en el plano son indicativas y no vinculantes.	
MP	2017	00	3/9	REFERENCIA: MPH_MONTACOCHEES_3000_ES	
MODELO ASCENSOR:				CLIENTE:	
MP H				SITUACION OBRA:	
CAPACIDAD: [Nº PERSONAS]			40		
CARGA UTIL: [kg]			3000		
VELOCIDAD: [m/s]			0.2		
FRECUENCIA: [Hz]			50		
TENSION: [V]		380V [Trifásica]			

04-VIGA Y GANCHOS DE MONTAJE

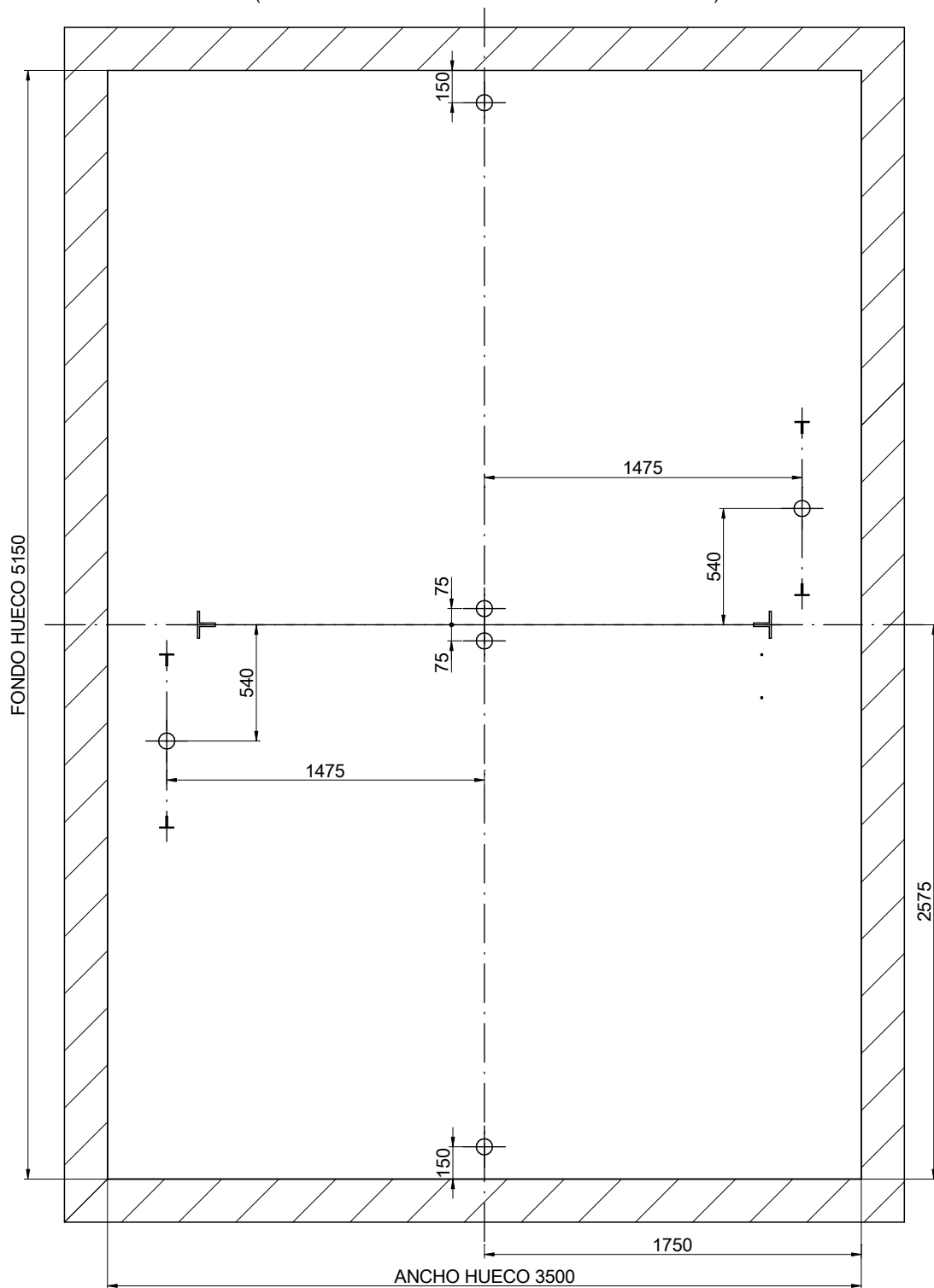
POSICION DE LOS GANCHOS DESMONTABLES CAPACES DE SOPORTAR
3500 kg CADA UNO A SUMINISTRAR POR EL CONSTRUCTOR
(POSICION RECOMENDADA GANCHOS DE MONTAJE)



DIBUJADO	FECHA	REV.	HOJA	[*] Las dimensiones no acotadas en el plano son indicativas y no vinculantes.	
MP	2017	00	4/9		
MODELO ASCENSOR:				REFERENCIA:	
MP H				MPH_MONTACOCHEES_3000_ES	
CAPACIDAD: [N° PERSONAS]				40	CLIENTE: SITUACION OBRA:
CARGA UTIL: [kg]				3000	
VELOCIDAD: [m/s]				0.2	
FRECUENCIA: [Hz]				50	
TENSION: [V]				380V [Trifásica]	
MP ASCENSORES					

04B-CUARTO DE MÁQUINAS

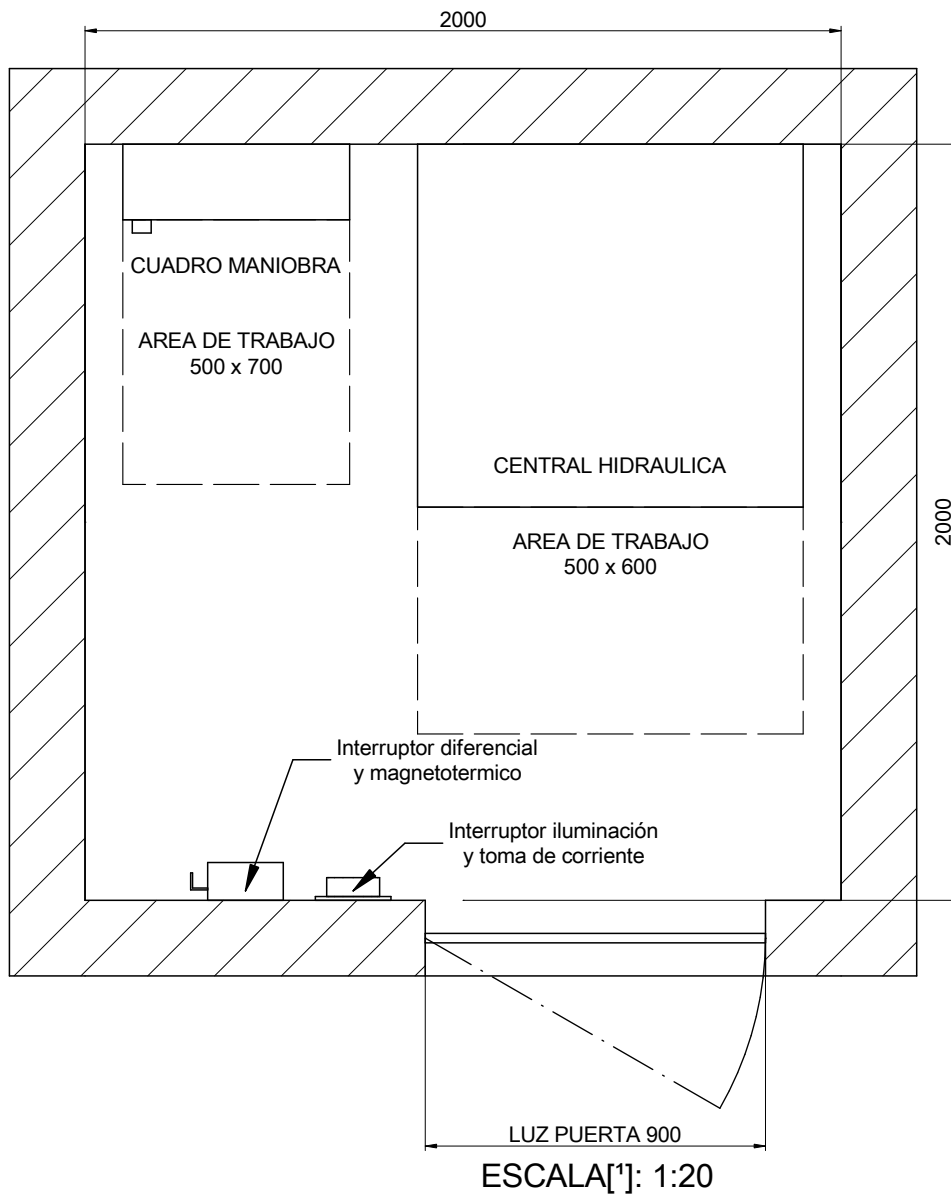

Altura mínima del cuarto de máquinas: 2100 mm.
 [EN 81-20:2014 5.2.6.3.2.1]
 Luz de puerta mínima: 600x2000 mm.
 [EN 81-20:2014 5.2.3.2 a)]

Situación cuarto de máquinas:
 Secuencia piso de sala de maquinas:
 [3] Distancia del cuadro al hueco:
 Ubicación de la toma de aceite del cilindro: 0

DIBUJADO	FECHA	REV.	HOJA	[*] Las dimensiones no acotadas en el plano son indicativas y no vinculantes.	
MP	2017	00	5/9	REFERENCIA: MPH_MONTACOCHEES_3000_ES	
MODELO ASCENSOR:				CLIENTE:	SITUACION OBRA:
MP H					
CAPACIDAD: [Nº PERSONAS]			40	<p style="text-align: center;">MP ASCENSORES</p>	
CARGA UTIL: [kg]			3000		
VELOCIDAD: [m/s]			0.2		
FRECUENCIA: [Hz]			50		
TENSION: [V]			380V [Trifásica]		

05-PLANTA DE FOSO

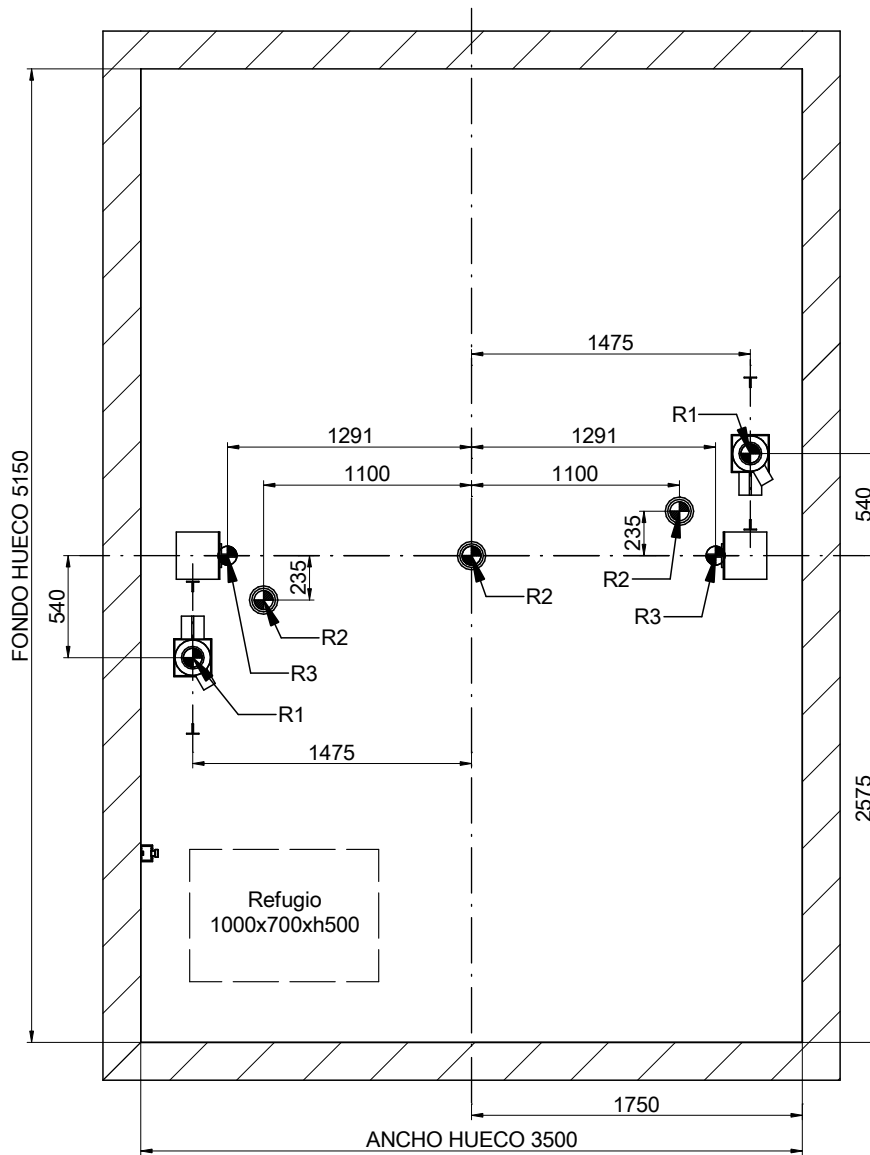

ESCALA[*]: 1:40

REACCIONES [N] [max.]			
R1	94750		
R2	64170	R3 93000	
Sx	7400	Sy 8000	

DIBUJADO	FECHA	REV.	HOJA	[*] Las dimensiones no acotadas en el plano son indicativas y no vinculantes.	
MP	2017	00	6/9	REFERENCIA: MPH_MONTACOCHEES_3000_ES	
MODELO ASCENSOR:				CLIENTE:	MP ASCENSORES
MP H				SITUACION OBRA:	
CAPACIDAD: [N° PERSONAS]			40		
CARGA UTIL: [kg]			3000		
VELOCIDAD: [m/s]			0.2		
FRECUENCIA: [Hz]			50		
TENSION: [V]		380V [Trifásica]			

06-DETALLE DE HUECO DE PUERTA

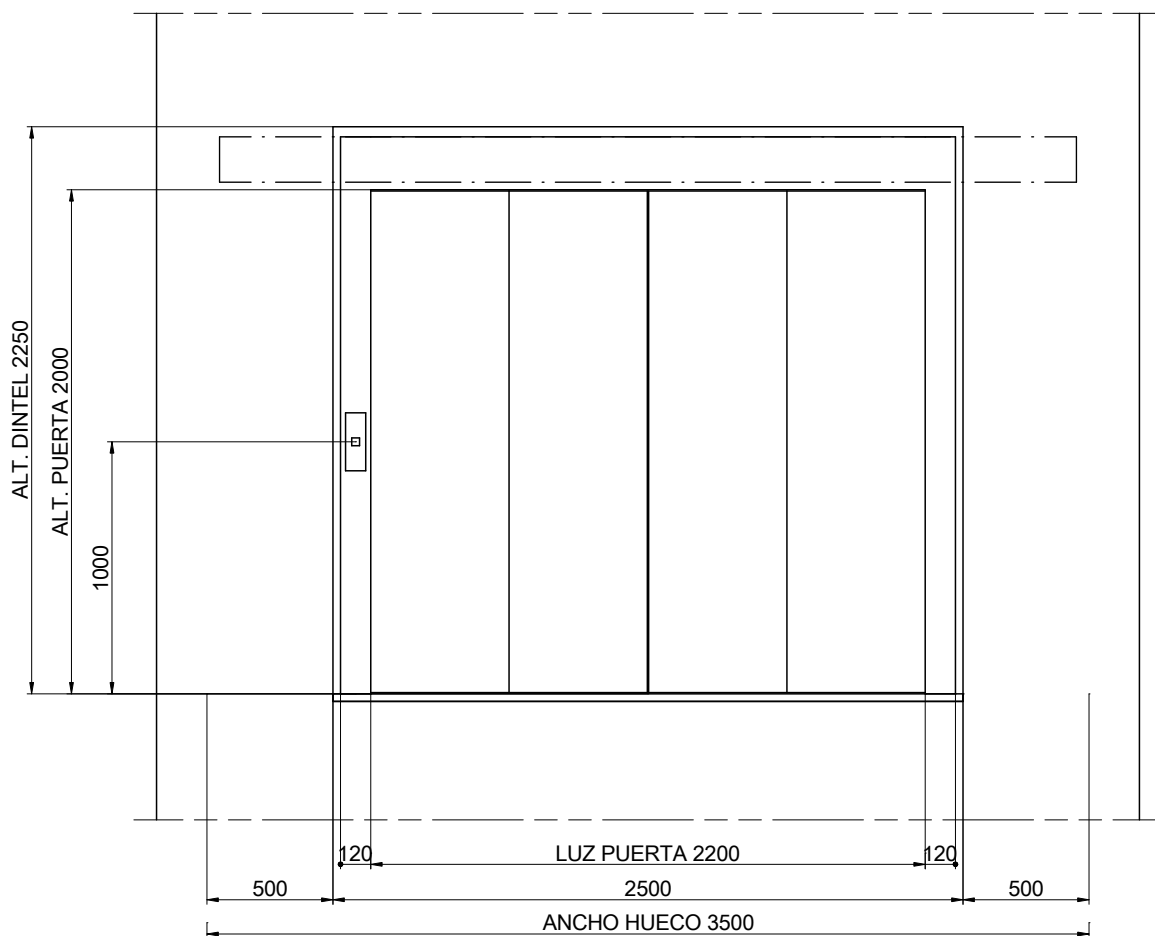

ESCALA[*]: 1:30

[2] Rebaje para largueros

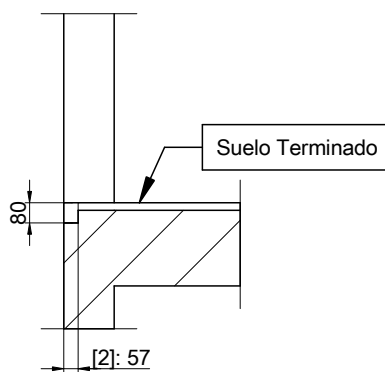

ESCALA[*]: 1:30

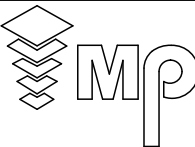
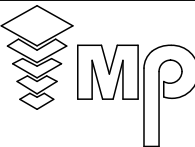
DIBUJADO	FECHA	REV.	HOJA	[*] Las dimensiones no acotadas en el plano son indicativas y no vinculantes.	
MP	2017	00	7/9		
MODELO ASCENSOR:				REFERENCIA:	
MP H				MPH_MONTACOCHEES_3000_ES	
CAPACIDAD: [N° PERSONAS]				40	CLIENTE: SITUACION OBRA:
CARGA UTIL: [kg]				3000	
VELOCIDAD: [m/s]				0.2	
FRECUENCIA: [Hz]				50	
TENSION: [V]				380V [Trifásica]	
MP ASCENSORES					

06B-DETALLE DE HUECO DE PUERTA

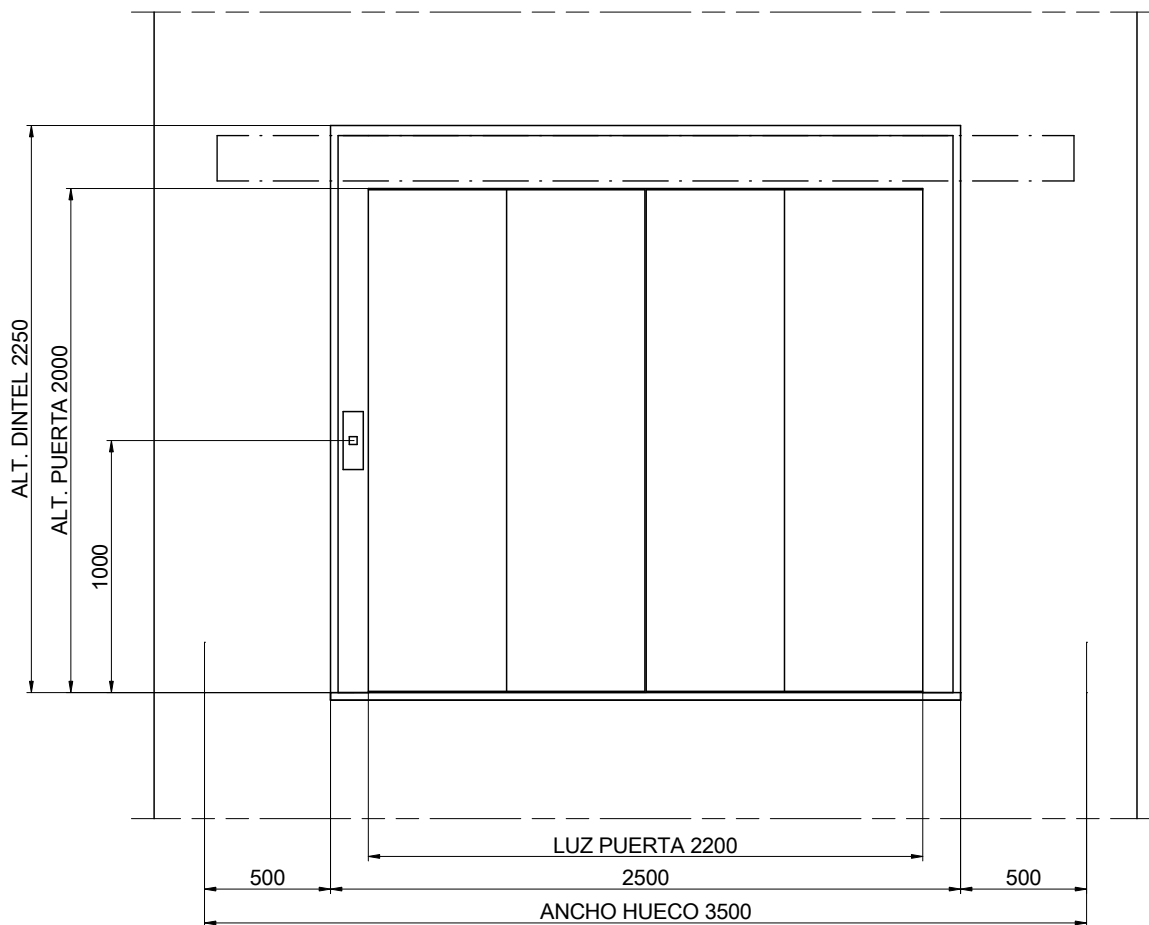

180 grados
ESCALA[*]: 1:30

[2] Rebaje para largueros

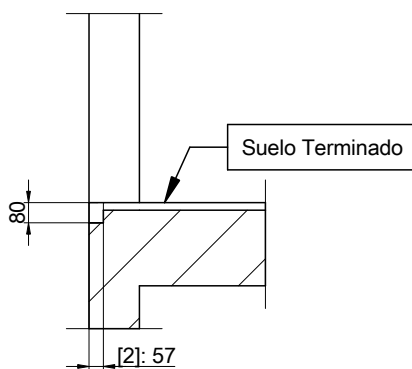

180 grados
ESCALA[*]: 1:30

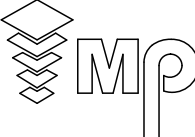
DIBUJADO	FECHA	REV.	HOJA	[*] Las dimensiones no acotadas en el plano son indicativas y no vinculantes.	
MP	2017	00	8/9		
MODELO ASCENSOR:				REFERENCIA:	
MP H				MPH_MONTACOCHEES_3000_ES	
CAPACIDAD: [N° PERSONAS]				40	CLIENTE: SITUACION OBRA:
CARGA UTIL: [kg]				3000	
VELOCIDAD: [m/s]				0.2	
FRECUENCIA: [Hz]				50	
TENSION: [V]				380V [Trifásica]	
MP ASCENSORES					

07-HUIDA

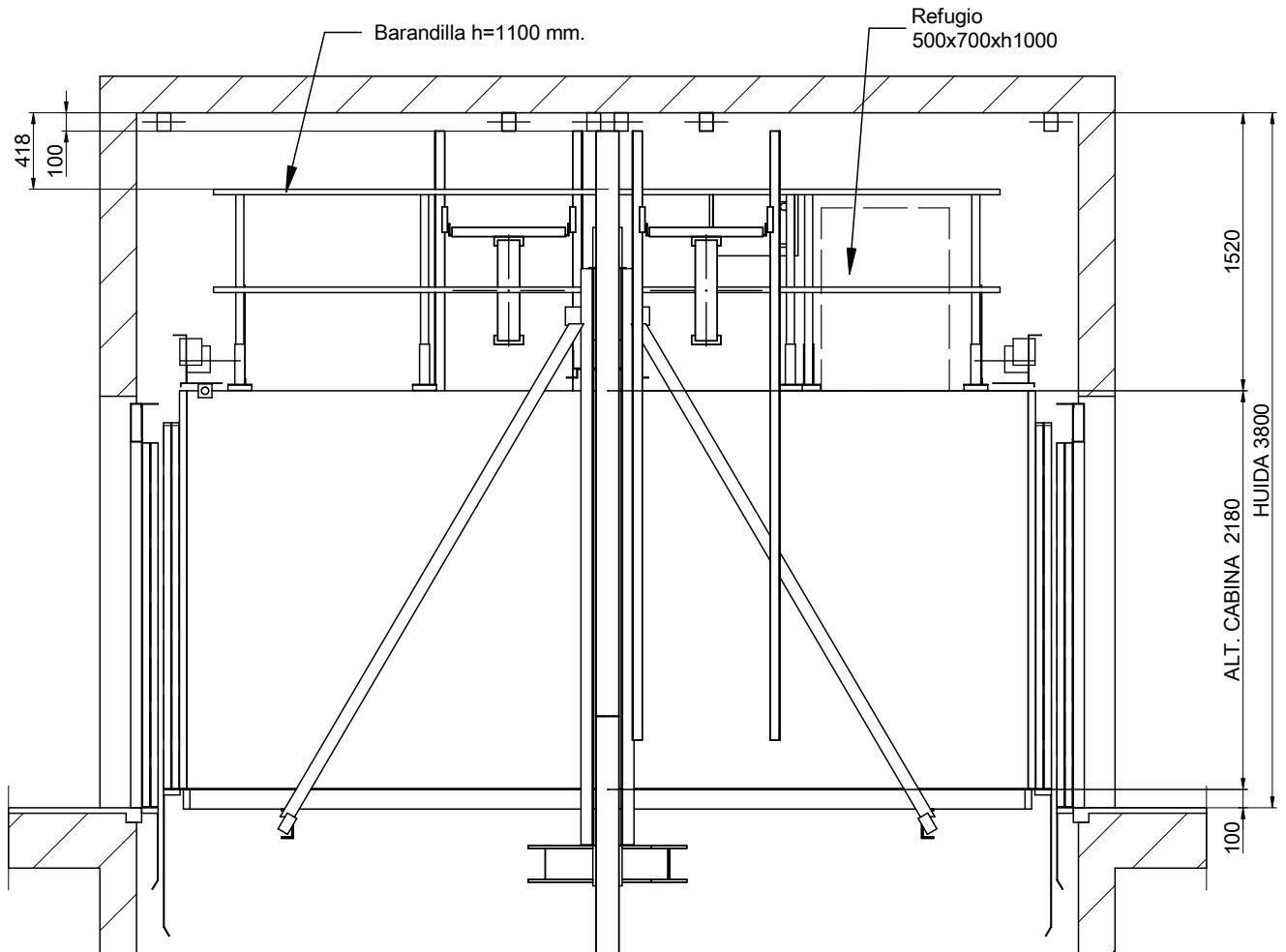

ESCALA[*]: 1:40

DIBUJADO	FECHA	REV.	HOJA	[*] Las dimensiones no acotadas en el plano son indicativas y no vinculantes.	
MP	2017	00	9/9	REFERENCIA: MPH_MONTACOCHEES_3000_ES	
MODELO ASCENSOR:				CLIENTE:	<p>MP ASCENSORES</p>
MP H				SITUACION OBRA:	
CAPACIDAD: [Nº PERSONAS]			40		
CARGA UTIL: [kg]			3000		
VELOCIDAD: [m/s]			0.2		
FRECUENCIA: [Hz]			50		
TENSION: [V]		380V [Trifásica]			