

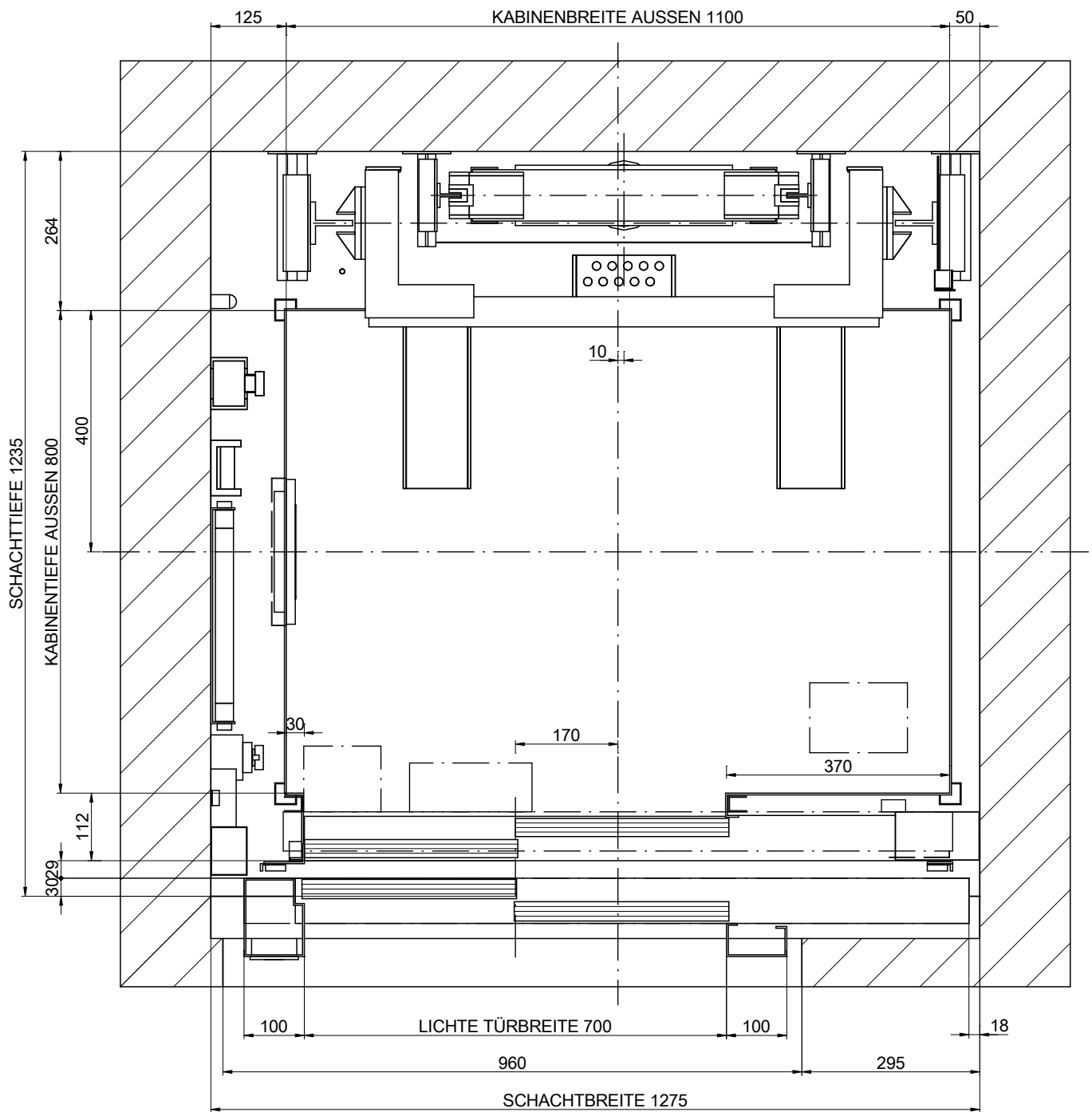

01-GRUNDRISS



MASSTAB[*]: 1:10

ZEICHNUNG	DATUM	REV.	BLATT	[*] Ungenannte Maße in der Zeichnung sind unverbindlich. REFERENZ: MPGO!FLEXXLFONDO320S_DE	
MP	2016	00	1/8		
AUFZUGSMODELL:				KUNDE:	STANDORT DER ANLAGE:
MP GO! FLEX XL					
KAPAZITÄT: [PERSONENZAHL]		4		MP AUFZÜGEN	
NENNLAST: [kg]		320			
GESCHWINDIGKEIT: [m/s]		1			
NETZFREQUENZ: [Hz]		50			
NETZSPANNUNG: [V]		380V [Dreiphasig]			

01B-GRUNDRISS

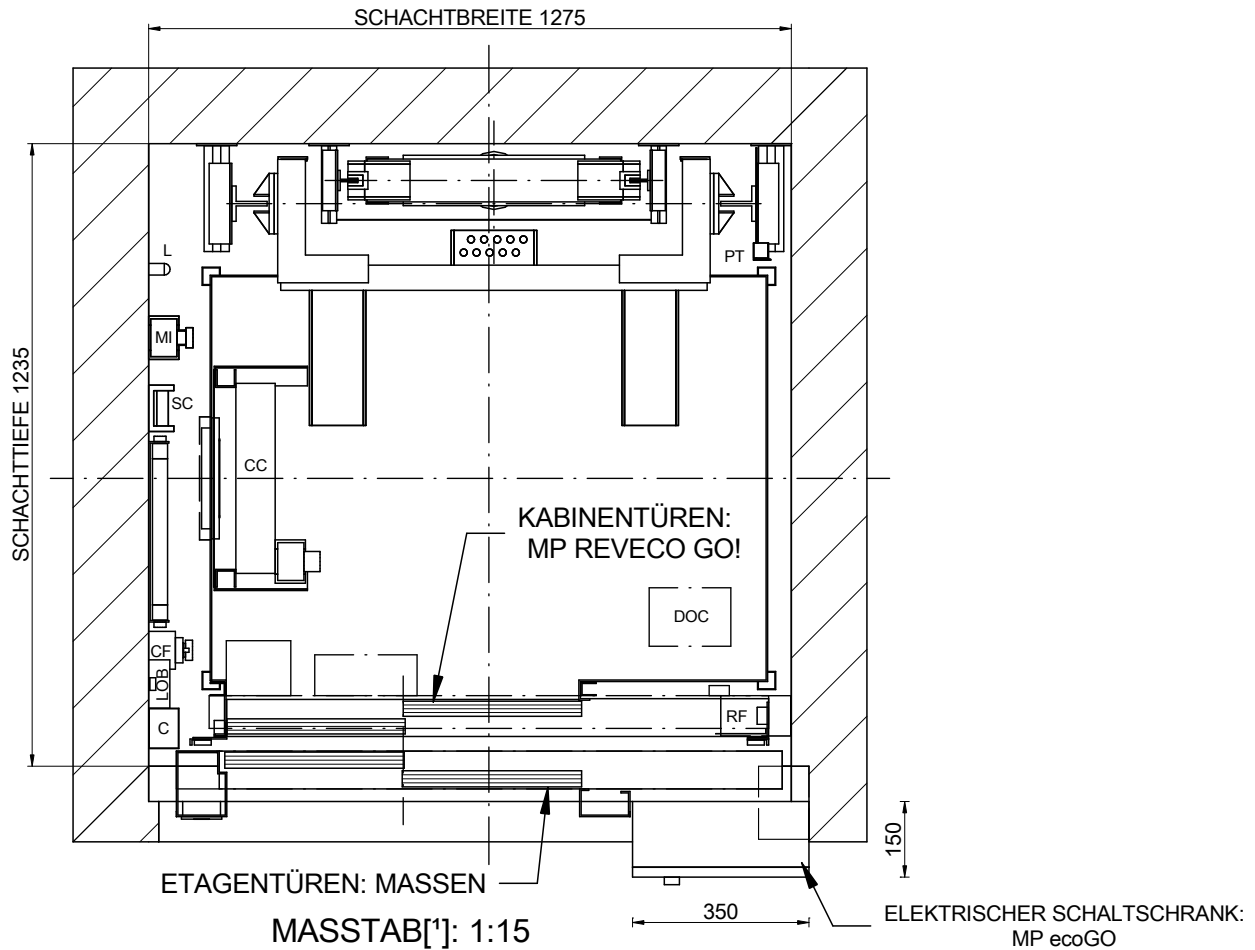

OPTIONAL ELEKTRISCHER
SCHALTSCHRANK:
Via Serie (385x230x2160)

NOMENKLATUR

- C: Kabelkanal
- CC: Verbindungsbox Kabinendach
- CF: Grubensteuerstelle
- CL: Schalter Schachtlicht
- DOC: Türsteuergerät
- L: Beleuchtung
- LOB: Platine für Außensteuerungen
- MI: Inspektionskasten
- PT: starre Kurve
- RF: Bremswiderstand
- ST: Not stop
- SC: Befestigung Hängekabel

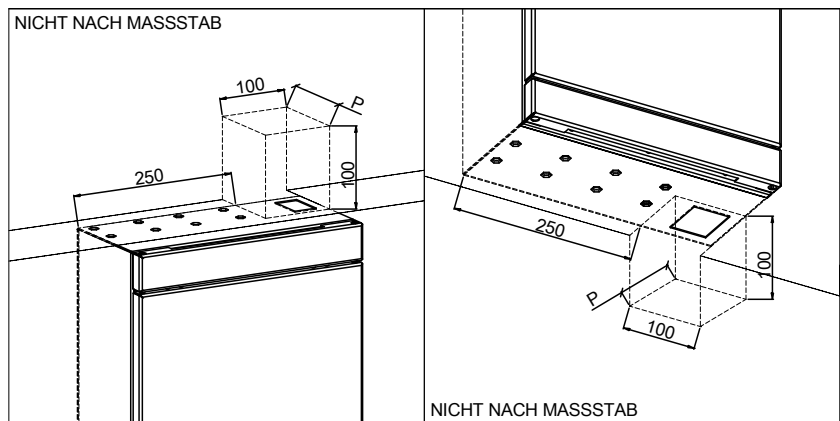

ZEICHNUNG	DATUM	REV.	BLATT
MP	2016	00	2/8
AUFZUGSMODELL:			
MP GO! FLEX XL			
KAPAZITÄT: [PERSONENZAHL]	4		
NENNLAST: [kg]	320		
GESCHWINDIGKEIT: [m/s]	1		
NETZFREQUENZ: [Hz]	50		
NETZSPANNUNG: [V]	380V [Dreiphasig]		

[*] Ungenannte Maße in der Zeichnung sind unverbindlich.

REFERENZ:
MPGO!FLEXXLFONDO320S_DE



KUNDE:
STANDORT DER ANLAGE:

MP AUFZÜGEN

02-SCHNITT SEITLICH

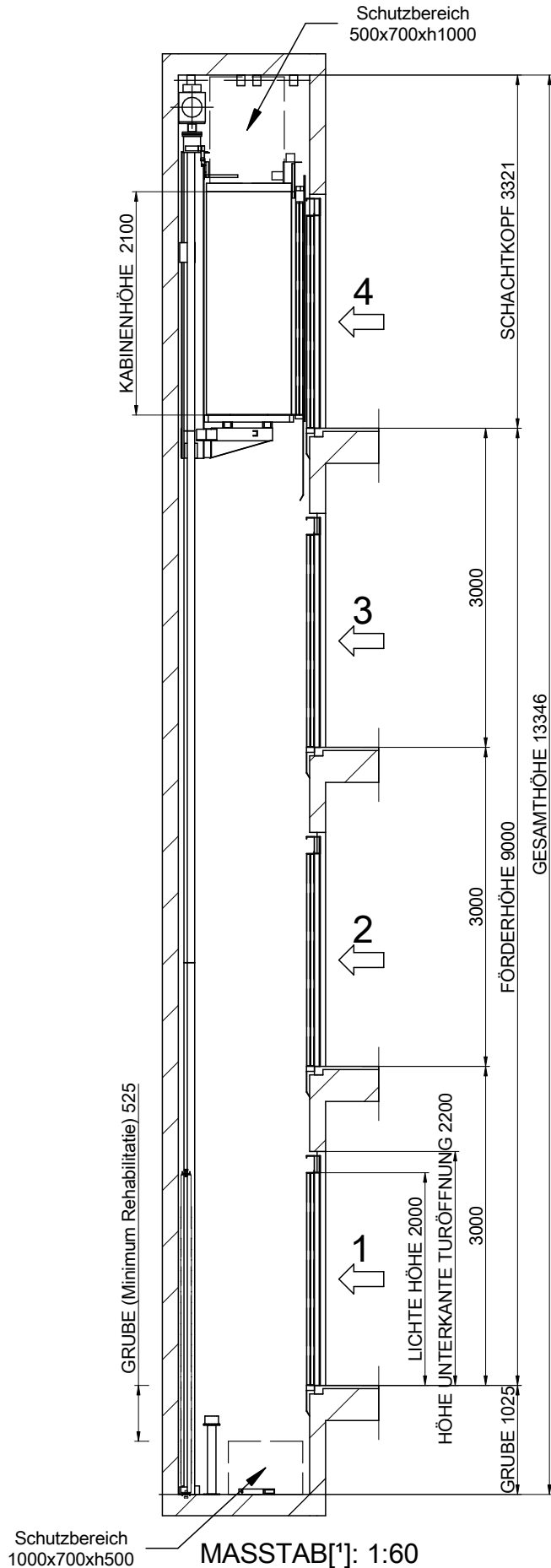

		[*] Ungenannte Maße in der Zeichnung sind unverbindlich.	
ZEICHNUNG	MP	BLATT	3/8
DATUM	2016	REV.	00
REFERENZ:	MPGOIFLEXXLFONDO320S_DE		
AUFZUGSMODELL:	MP GO! FLEX XL		
KAPAZITÄT: [PERSONENZAHL]	4		
NENNLAST: [kg]	320		
GESCHWINDIGKEIT: [m/s]	1		
NETZFREQUENZ: [Hz]	50		
NETZSPANNUNG: [V]	380V [Dreiphasig]		
KUNDE:		STANDORT DER ANLAGE:	
MP AUFZÜGEN			

Bündige Haltestelle geschützt wasserdicht. [EN81-20:2014 5.2.1.9]
 Schachtgrubenzugang vorgesehen. [EN81-20:2014 5.2.2.4]
 Stoppschalter. [EN81-20:2014 5.2.1.5.1. a]
 Inspektionskasten. [EN81-20:2014 5.2.1.5.1. b]
 Stomversorgung. [EN81-20:2014 5.2.1.5.1. c]
 Lichtschalter durchschaltung zum Schaltschrank. [EN81-20:2014 5.2.1.5.1. d]

03B-BEFESTIGUNGEN IM SCHACHTKOPF

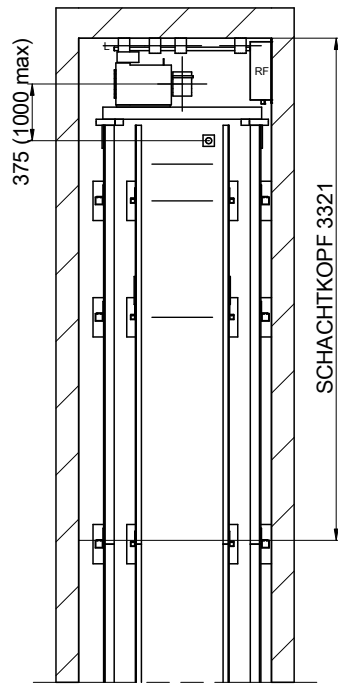

MASSTAB[*]: 1:50

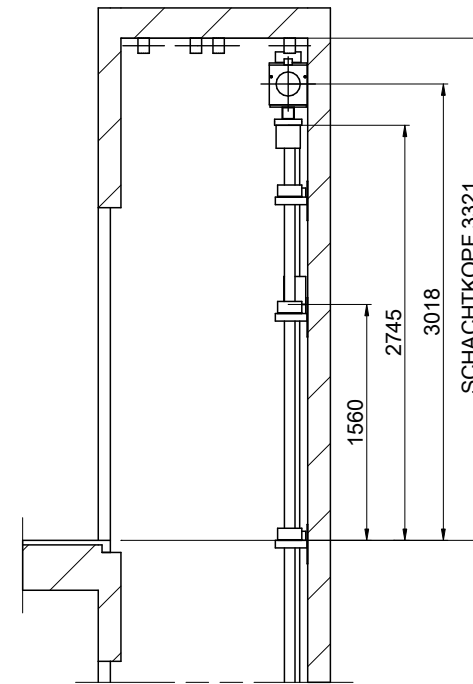

MASSTAB[*]: 1:50

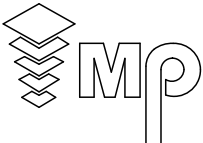
ZEICHNUNG	DATUM	REV.	BLATT	[*] Ungenannte Maße in der Zeichnung sind unverbindlich.		
MP	2016	00	4/8	REFERENZ: MPGO!FLEXXLFONDO320S_DE		
AUFZUGSMODELL:				KUNDE:		<p>STANDORT DER ANLAGE:</p>
MP GO! FLEX XL						
KAPAZITÄT: [PERSONENZAHL]			4			
NENNLAST: [kg]			320			
GESCHWINDIGKEIT: [m/s]			1			
NETZFREQUENZ: [Hz]			50			
NETZSPANNUNG: [V]			380V [Dreiphasig]	MP AUFZÜGEN		

04-BALKEN UND MONTAGEHAKEN

POSITION DER ENTFERNBAREN LASTHAKEN BELASTBAR BIS
1000 kg PRO HAKEN BEREITZUSTELLEN DURCH DEN BAUTRÄGER
(EMPFOHLENE POSITION DER LASTHAKEN)

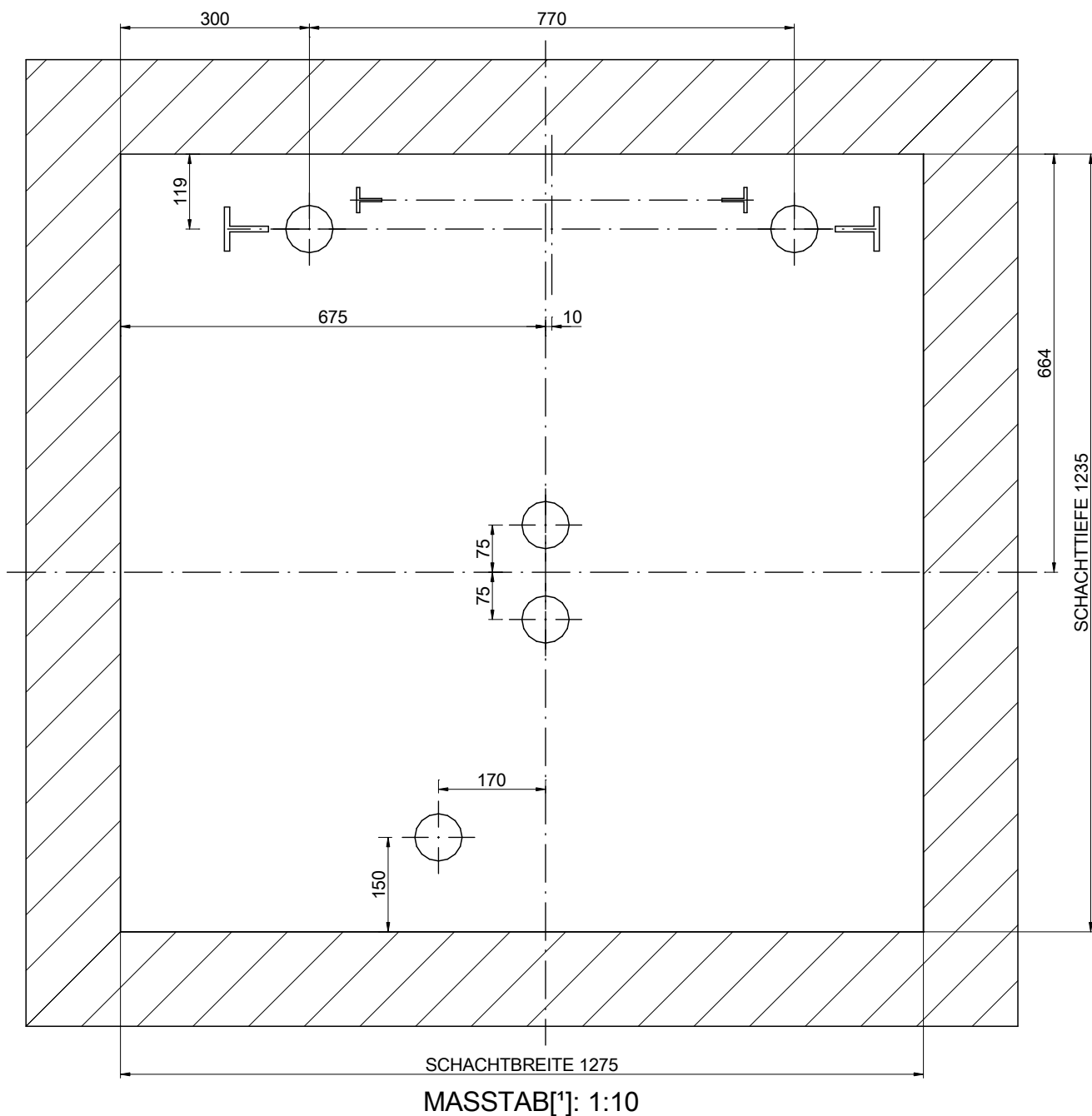

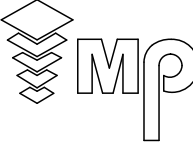
ZEICHNUNG	DATUM	REV.	BLATT	[*] Ungenannte Maße in der Zeichnung sind unverbindlich.	
MP	2016	00	5/8	REFERENZ: MPGO!FLEXXLFONDO320S_DE	
AUFZUGSMODELL:				KUNDE:	STANDORT DER ANLAGE:
MP GO! FLEX XL					
KAPAZITÄT: [PERSONENZAHL]	4			<h2>MP AUFZÜGEN</h2>	
NENNLAST: [kg]	320				
GESCHWINDIGKEIT: [m/s]	1				
NETZFREQUENZ: [Hz]	50				
NETZSPANNUNG: [V]	380V [Dreiphasig]				

05-GRUNDRISS SCHACHTGRUBE

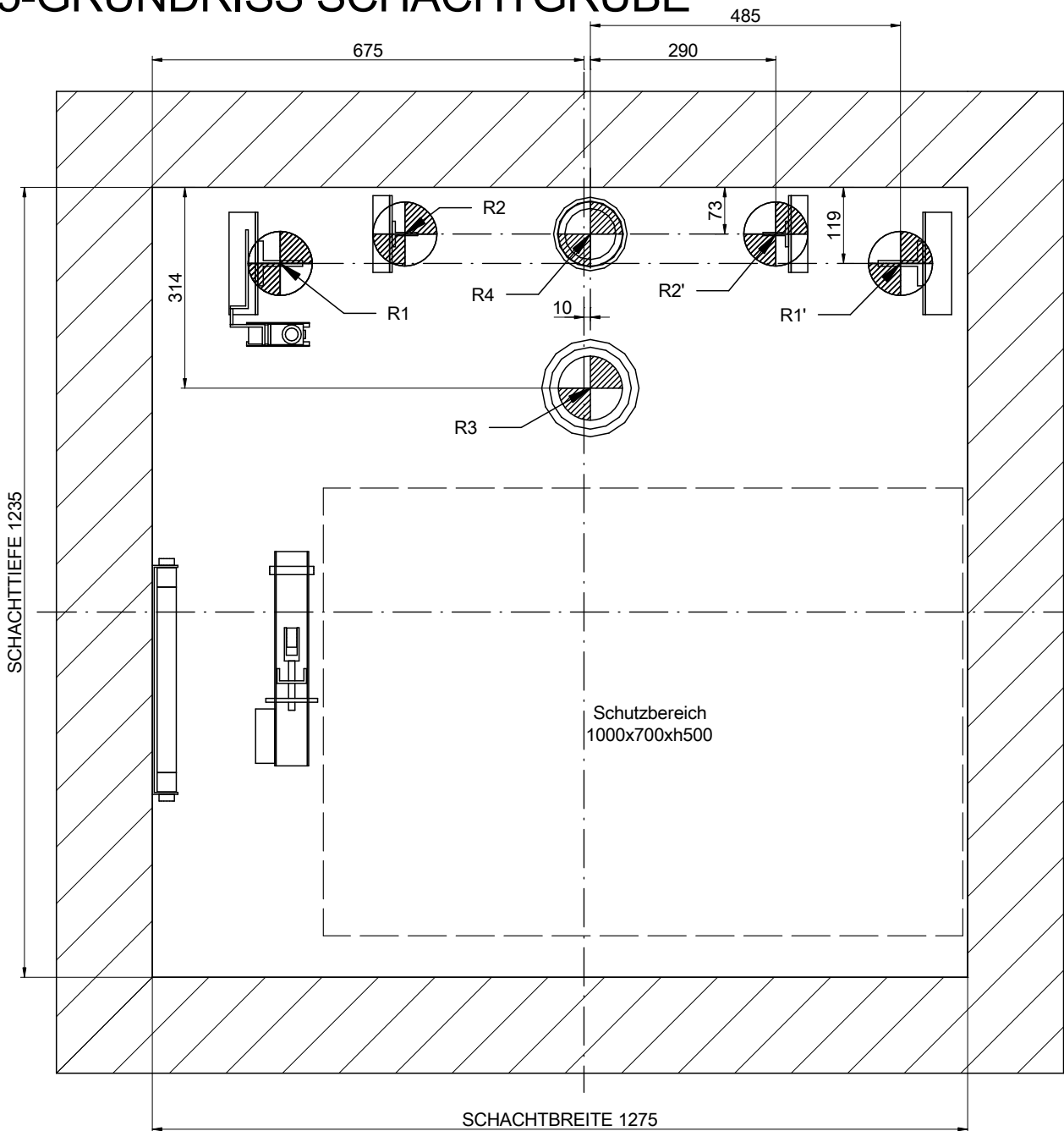

MASSTAB[*]: 1:10

BELASTUNGEN [N] [max.]					
R1	30000	R2	3000		
R1'	30000	R2'	3000		
R3	40000	R4	33000		
Sx	2900	Sy	900		

ZEICHNUNG	DATUM	REV.	BLATT
MP	2016	00	6/8
AUFZUGSMODELL:			
MP GO! FLEX XL			
KAPAZITÄT: [PERSONENZAHL]	4		
NENNLAST: [kg]	320		
GESCHWINDIGKEIT: [m/s]	1		
NETZFREQUENZ: [Hz]	50		
NETZSPANNUNG: [V]	380V [Dreiphasig]		

[*] Ungenannte Maße in der Zeichnung sind unverbindlich.

REFERENZ:
MPGO!FLEXXLFONDO320S_DE





KUNDE:
STANDORT DER ANLAGE:

MP AUFZÜGEN

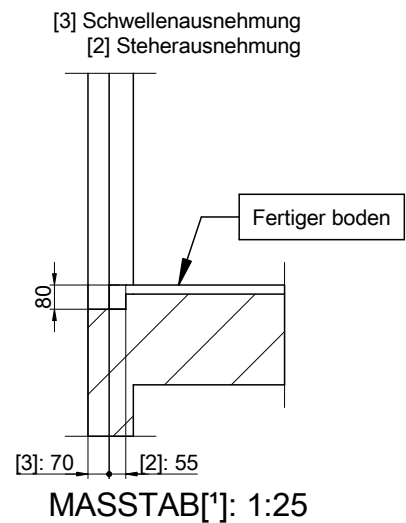
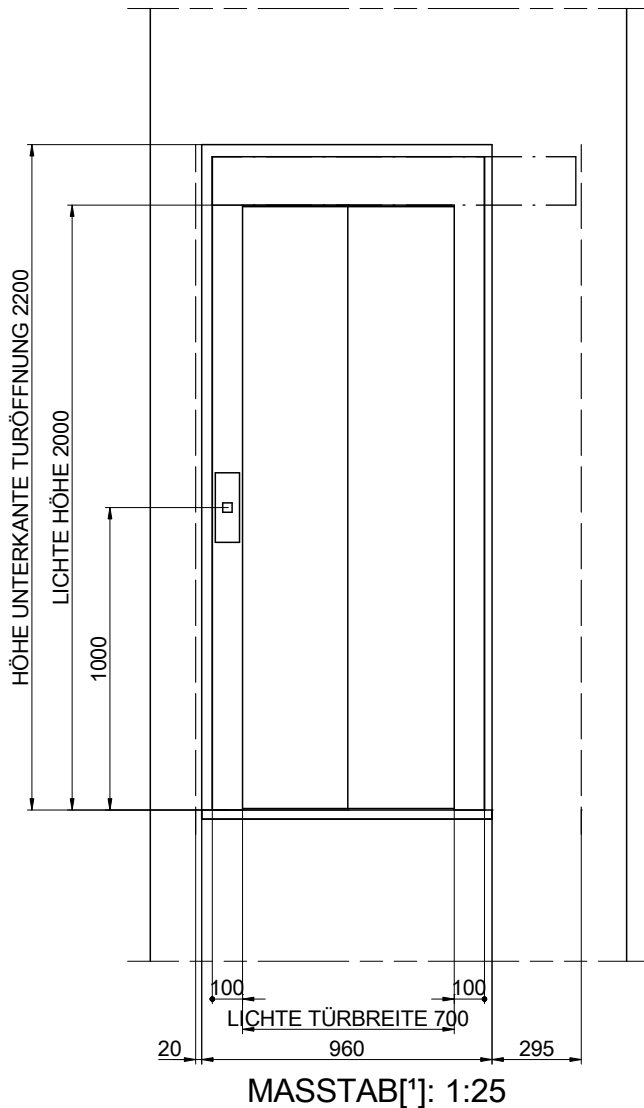
06-MAUERÖFFNUNG EINZELANSICHT



ZEICHNUNG	DATUM	REV.	BLATT	[*] Ungenannte Maße in der Zeichnung sind unverbindlich.	
MP	2016	00	7/8	REFERENZ: MPGO!FLEXXLFONDO320S_DE	
AUFZUGSMODELL:				KUNDE:	
MP GO! FLEX XL				STANDORT DER ANLAGE:	
KAPAZITÄT: [PERSONENZAHL]		4			
NENNLAST: [kg]		320			
GESCHWINDIGKEIT: [m/s]		1			
NETZFREQUENZ: [Hz]		50			
NETZSPANNUNG: [V]		380V [Dreiphasig]		MP AUFZÜGEN	

07-SCHACHTKOPF

Schutzbereich
500x700xh1000

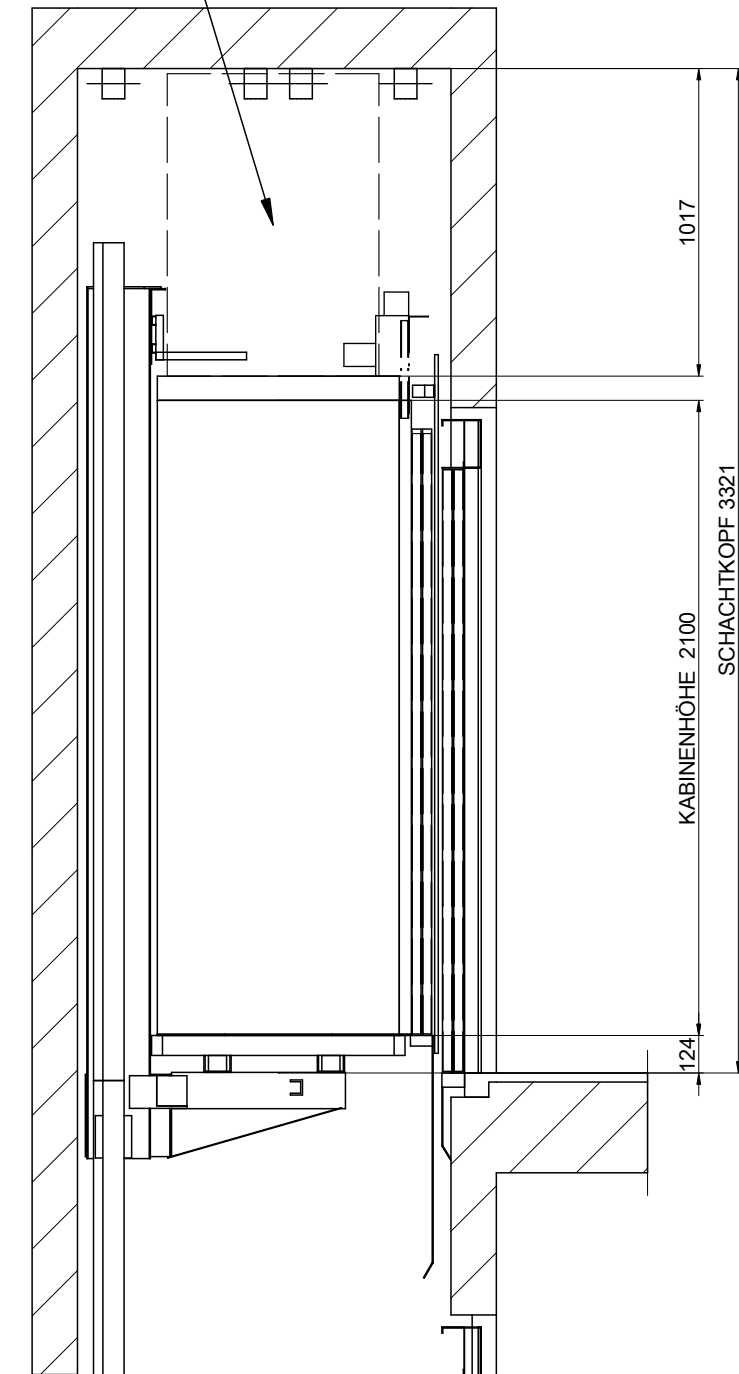

MASSTAB[!]: 1:25

ZEICHNUNG	DATUM	REV.	BLATT	[!] Ungenannte Maße in der Zeichnung sind unverbindlich.	
MP	2016	00	8/8	REFERENZ: MPGO!FLEXXLFONDO320S_DE	
AUFZUGSMODELL:				KUNDE:	STANDORT DER ANLAGE:
MP GO! FLEX XL					
KAPAZITÄT: [PERSONENZAHL]		4		<h2>MP AUFZÜGEN</h2>	
NENNLAST: [kg]		320			
GESCHWINDIGKEIT: [m/s]		1			
NETZFREQUENZ: [Hz]		50			
NETZSPANNUNG: [V]		380V [Dreiphasig]			