

01-GRUNDRISS

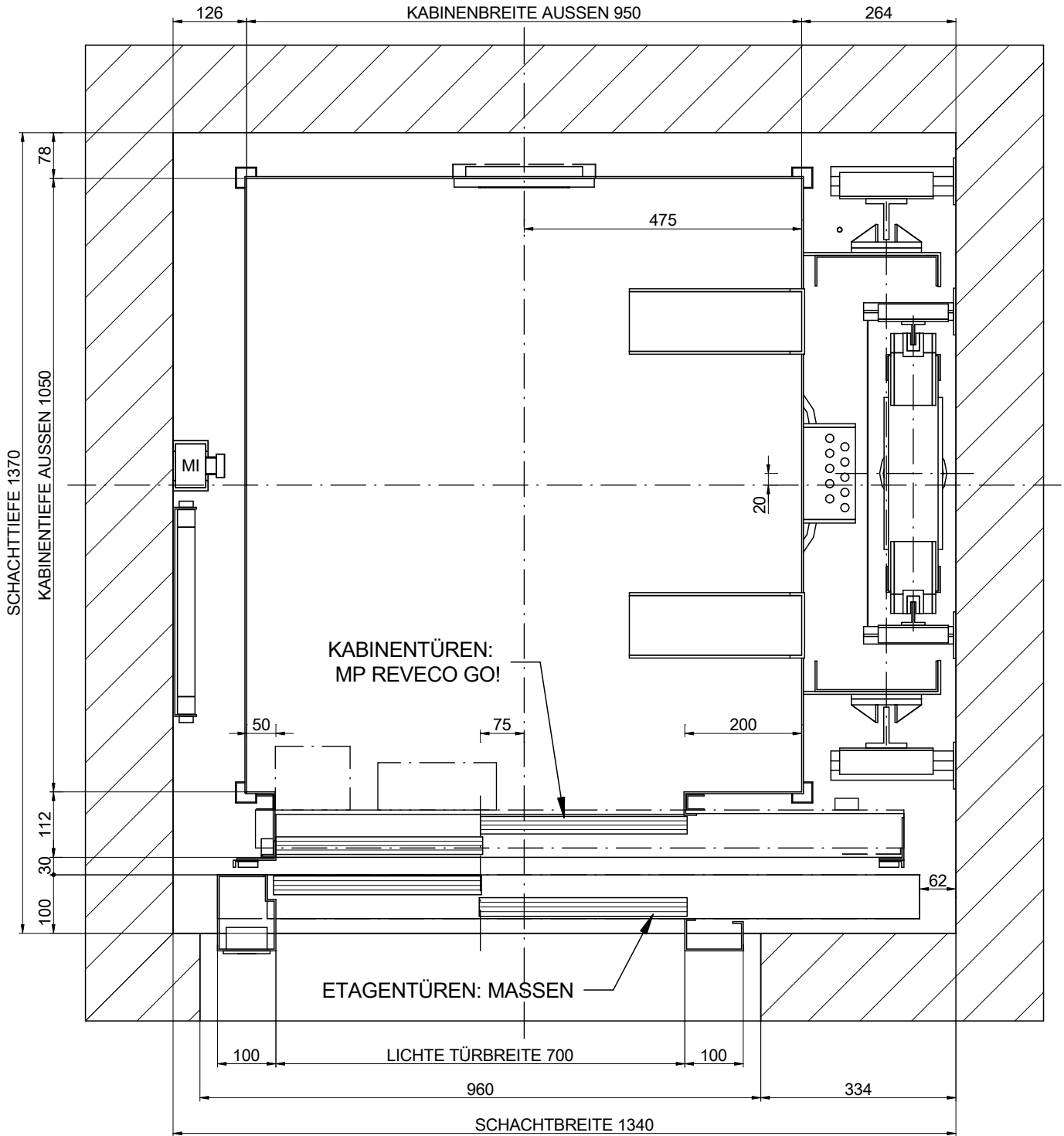

NOMENKLATUR

CC: Verbindungsbox Kabinendach

MI: Inspektionskasten

MASSTAB[*]: 1:10

ZEICHNUNG	DATUM	REV.	BLATT	[*] Ungenannte Maße in der Zeichnung sind unverbindlich.	
MP	2017	00	1/7	REFERENZ: MPGO!FLEXLLATERAL375C_DE	
AUFZUGSMODELL:				KUNDE:	
MP GO! FLEX XL					
KAPAZITÄT: [PERSONENZAHL]				STANDORT DER ANLAGE:	
5					
NENNLAST: [kg]					
375					
GESCHWINDIGKEIT: [m/s]					
1					
NETZFREQUENZ: [Hz]					
50					
NETZSPANNUNG: [V]				<h2>MP AUFZÜGEN</h2>	
380V [Dreiphasig]					

02-SCHNITT SEITLICH

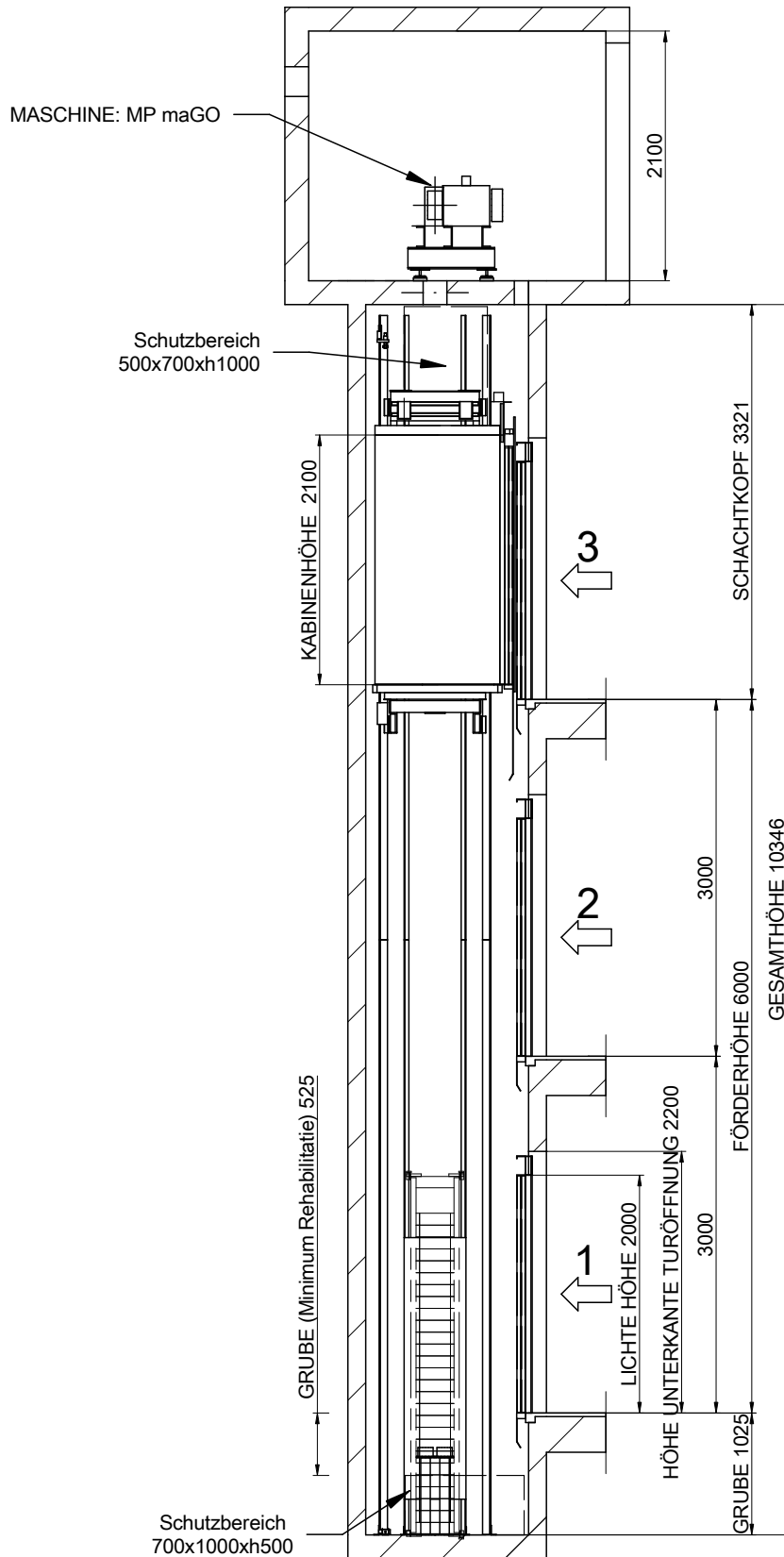

MASSTAB[*]: 1:60



		[*] Ungenannte Maße in der Zeichnung sind unverbindlich.	
ZEICHNUNG	MP	BLATT	2/7
DATUM	2017	REV.	00
REFERENZ:	MPGOIFLEXLLATERAL375C_DE		
AUFZUGSMODELL:	MP GO! FLEX XL		
KAPAZITÄT: [PERSONENZAHL]	5		
NENNLAST: [kg]	375		
GESCHWINDIGKEIT: [m/s]	1		
NETZFREQUENZ: [Hz]	50		
NETZSPANNUNG: [V]	380V [Dreiphasig]		
KUNDE:		STANDORT DER ANLAGE:	
MP AUFZÜGEN			

Bündige Haltestelle geschützt wasserdicht. [EN81-20:2014 5.2.1.9]
 Schachtgrubenzugang vorgesehen. [EN81-20:2014 5.2.2.4]
 Stopschalter. [EN81-20:2014 5.2.1.5.1. a)
 Inspektionskasten. [EN81-20:2014 5.2.1.5.1. b)
 Stromversorgung. [EN81-20:2014 5.2.1.5.1. c)
 Lichtschalter durchschaltung zum Schaltschrank. [EN81-20:2014 5.2.1.5.1. d)

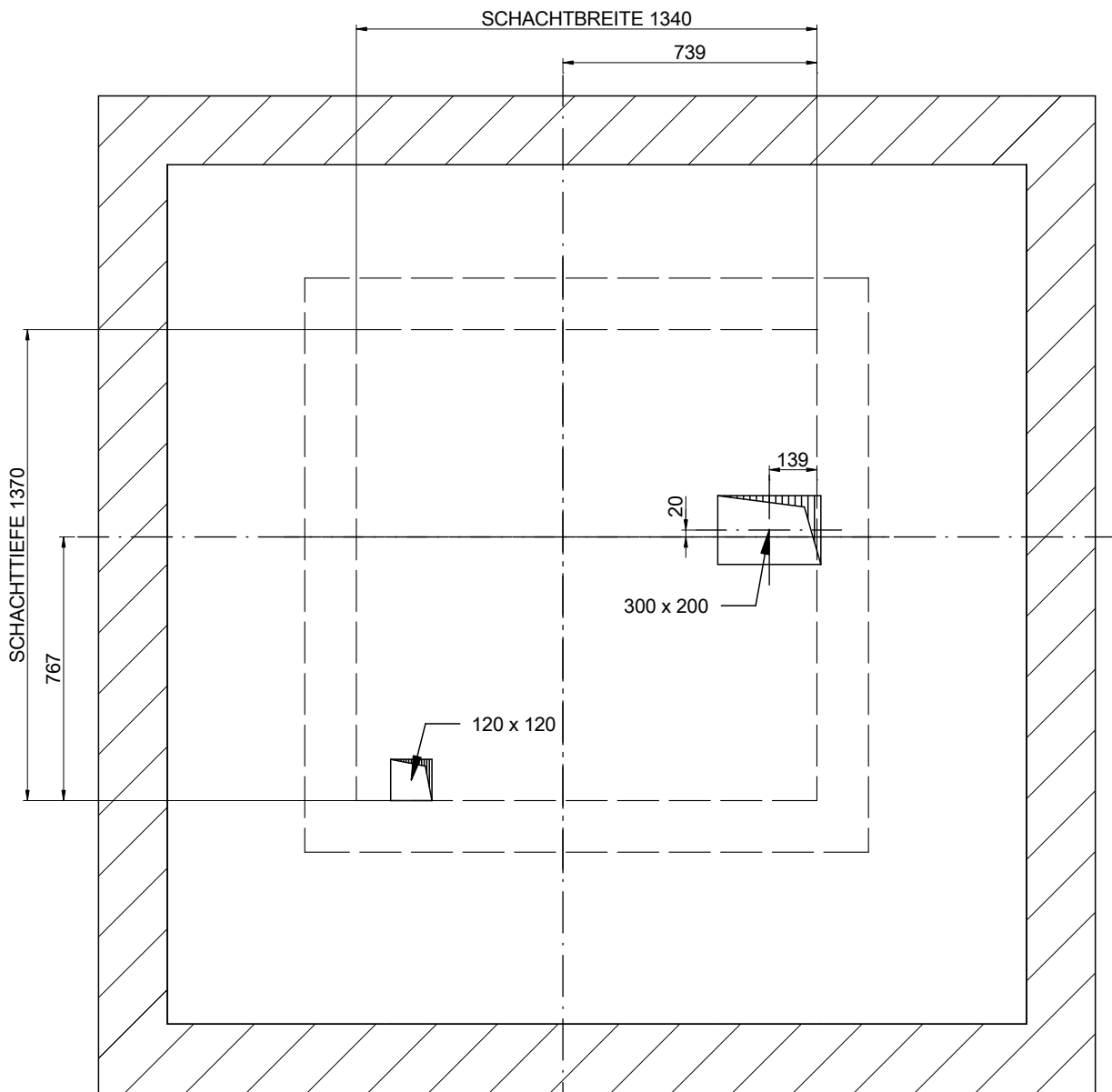
04-FUSSBODEN



MASSTAB[!]: 1:20

ZEICHNUNG	DATUM	REV.	BLATT	[!] Ungenannte Maße in der Zeichnung sind unverbindlich.	
MP	2017	00	3/7	REFERENZ: MPGOIFLEXLLATERAL375C_DE	
AUFZUGSMODELL:				KUNDE:	
MP GO! FLEX XL				STANDORT DER ANLAGE:	
KAPAZITÄT: [PERSONENZAHL]	5				
NENNLAST: [kg]	375				
GESCHWINDIGKEIT: [m/s]	1				
NETZFREQUENZ: [Hz]	50				
NETZSPANNUNG: [V]	380V [Dreiphasig]				
				MP AUFZÜGEN	

04B-MASCHINERAUM

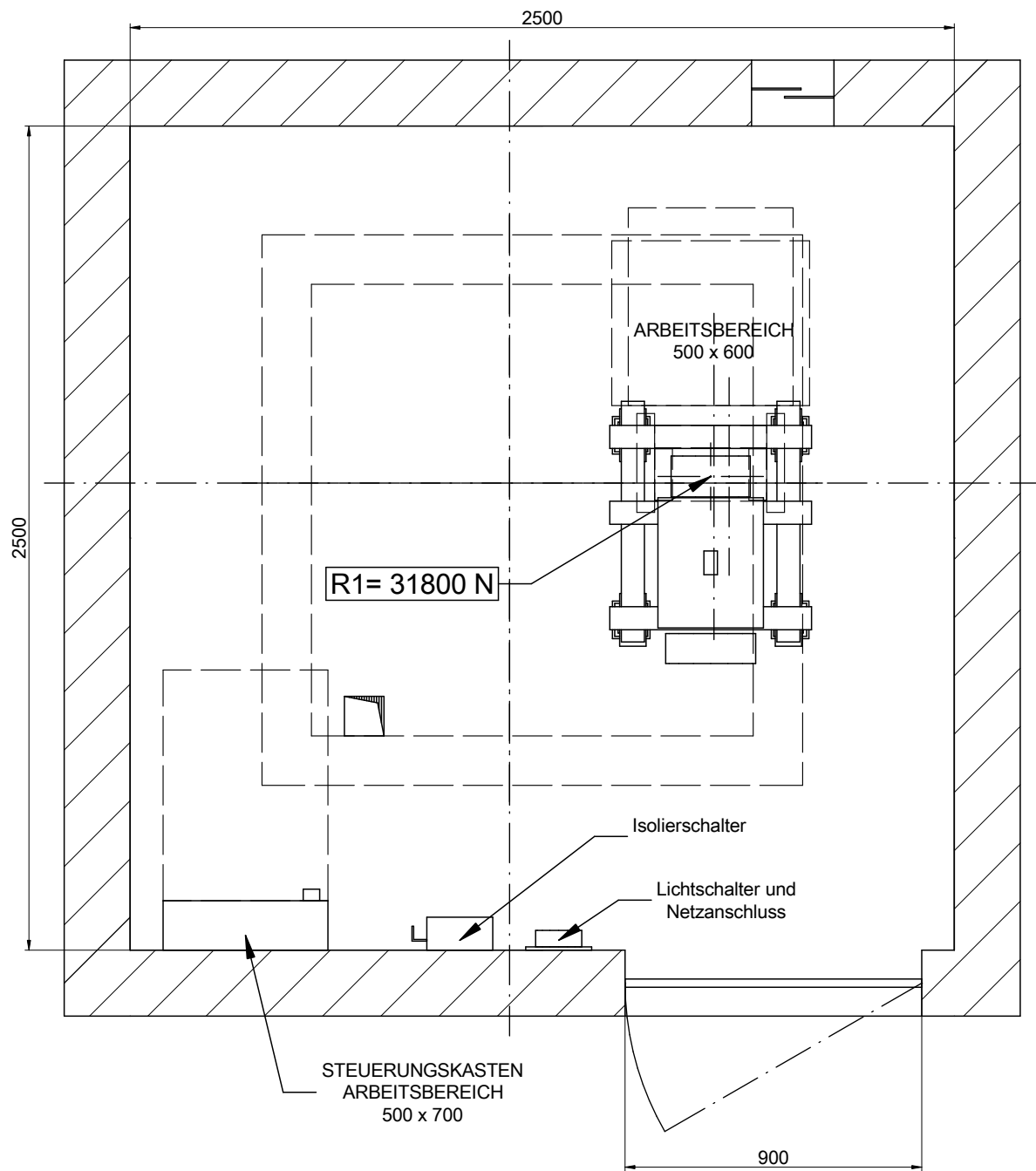

MASSTAB[*]: 1:20

Minimale maschinenraumhöhe: 2100 mm.
[EN 81-20:2014 5.2.6.3.2.1]
Minimale türbreite: 600x2000 mm.
[EN 81-20:2014 5.2.3.2 a]

ZEICHNUNG	DATUM	REV.	BLATT	[*] Ungenannte Maße in der Zeichnung sind unverbindlich.	
MP	2017	00	4/7	REFERENZ: MPGO!FLEXLLATERAL375C_DE	
AUFZUGSMODELL:				KUNDE:	STANDORT DER ANLAGE:
MP GO! FLEX XL					
KAPAZITÄT: [PERSONENZAHL]			5	<p style="text-align: center; font-size: 2em; font-weight: bold;">MP AUFZÜGEN</p>	
NENNLAST: [kg]			375		
GESCHWINDIGKEIT: [m/s]			1		
NETZFREQUENZ: [Hz]			50		
NETZSPANNUNG: [V]			380V [Dreiphasig]		

05-GRUNDRISS SCHACHTGRUBE

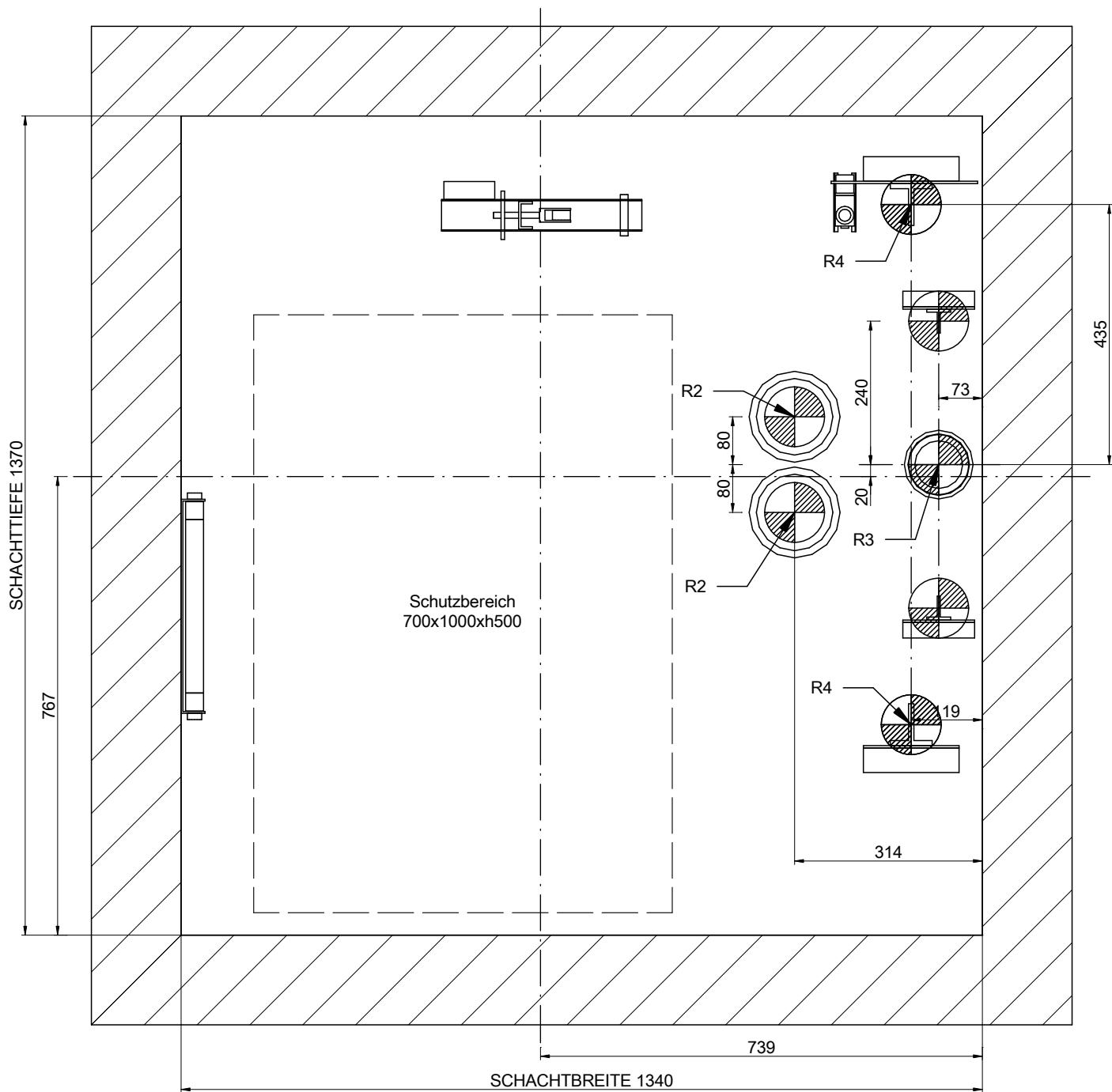

MASSTAB[*]: 1:10

BELASTUNGEN [N] [max.]			
R2	22800		
R3	36700	R4 13500	
Sx	2300	Sy 720	

ZEICHNUNG	DATUM	REV.	BLATT
MP	2017	00	5/7
AUFZUGSMODELL:			
MP GO! FLEX XL			
KAPAZITÄT: [PERSONENZAHL]	5		
NENNLAST: [kg]	375		
GESCHWINDIGKEIT: [m/s]	1		
NETZFREQUENZ: [Hz]	50		
NETZSPANNUNG: [V]	380V [Dreiphasig]		

[*] Ungenannte Maße in der Zeichnung sind unverbindlich.

REFERENZ:
MPGOIFLEXLLATERAL375C_DE

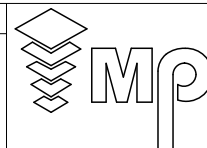



KUNDE:
STANDORT DER ANLAGE:

MP AUFZÜGEN

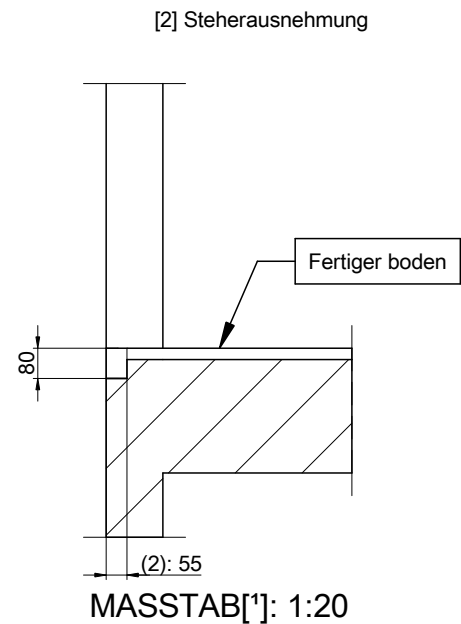
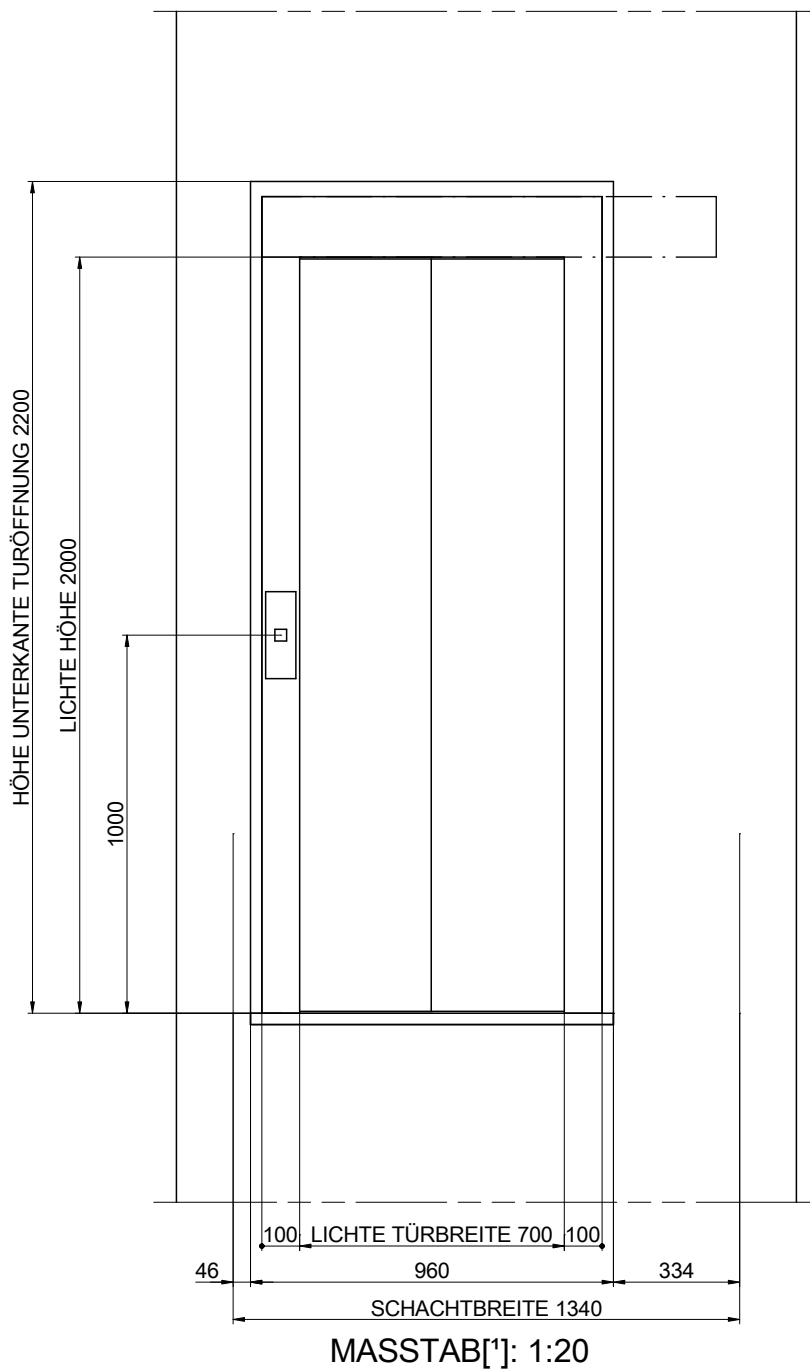
06-MAUERÖFFNUNG EINZELANSICHT



ZEICHNUNG	DATUM	REV.	BLATT	[*] Ungenannte Maße in der Zeichnung sind unverbindlich.	
MP	2017	00	6/7	REFERENZ: MPGO!FLEXLLATERAL375C_DE	
AUFZUGSMODELL:				KUNDE:	
MP GO! FLEX XL				STANDORT DER ANLAGE:	
KAPAZITÄT: [PERSONENZAHL]		5			
NENNLAST: [kg]		375			
GESCHWINDIGKEIT: [m/s]		1			
NETZFREQUENZ: [Hz]		50			
NETZSPANNUNG: [V]		380V [Dreiphasig]		MP AUFZÜGEN	

07-SCHACHTKOPF

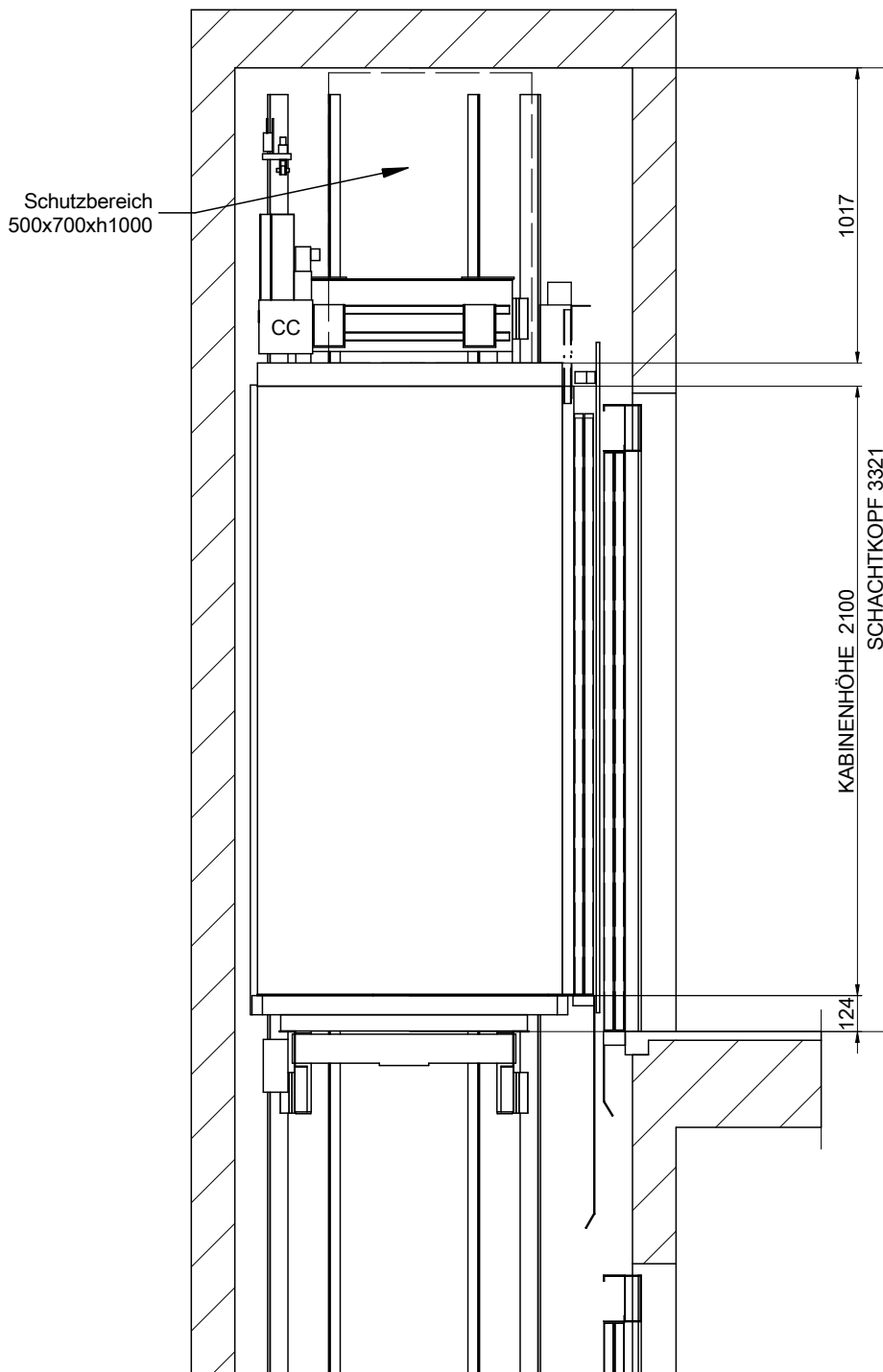

MASSTAB[*]: 1:25

ZEICHNUNG	DATUM	REV.	BLATT	[*] Ungenannte Maße in der Zeichnung sind unverbindlich.	
MP	2017	00	7/7	REFERENZ: MPGO!FLEXLLATERAL375C_DE	
AUFZUGSMODELL:				KUNDE:	STANDORT DER ANLAGE:
MP GO! FLEX XL					
KAPAZITÄT: [PERSONENZAHL]	5			<h2>MP AUFZÜGEN</h2>	
NENNLAST: [kg]	375				
GESCHWINDIGKEIT: [m/s]	1				
NETZFREQUENZ: [Hz]	50				
NETZSPANNUNG: [V]	380V [Dreiphasig]				