

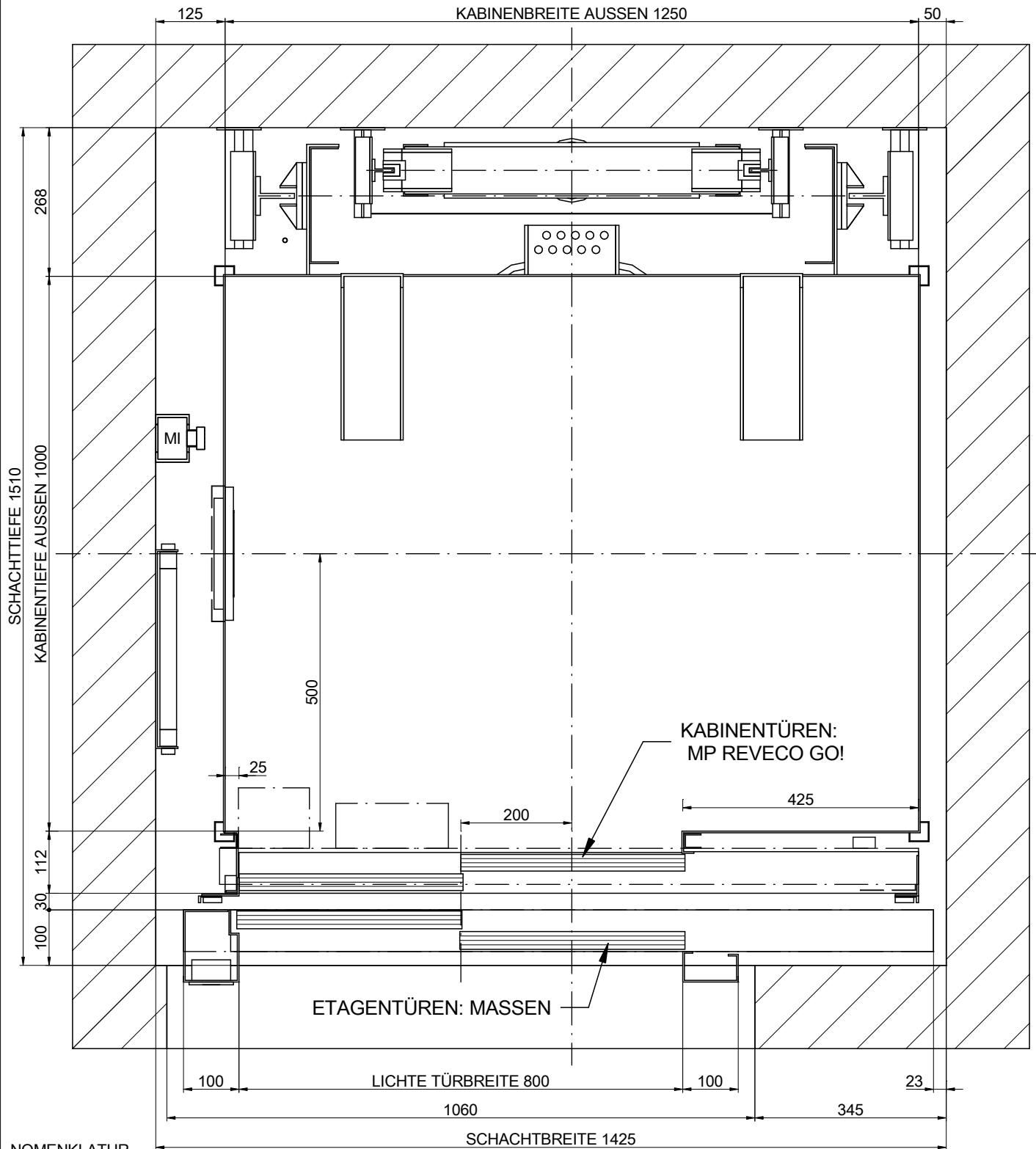

01-GRUNDRISS



NOMENKLATUR

CC: Verbindungsbox Kabinendach
 MI: Inspektionskasten

MASSTAB[*]: 1:10

ZEICHNUNG	DATUM	REV.	BLATT	[*] Ungenannte Maße in der Zeichnung sind unverbindlich.	
MP	2017	00	1/7		
AUFZUGSMODELL:				REFERENZ:	KUNDE: STANDORT DER ANLAGE:
MP GO! FLEX XL				MPGO!FLEXXLFONDO480C_DE	
KAPAZITÄT: [PERSONENZAHL]	6			<h2>MP AUFZÜGEN</h2>	
NENNLAST: [kg]	480				
GESCHWINDIGKEIT: [m/s]	1				
NETZFREQUENZ: [Hz]	50				
NETZSPANNUNG: [V]	380V [Dreiphasig]				

02-SCHNITT SEITLICH

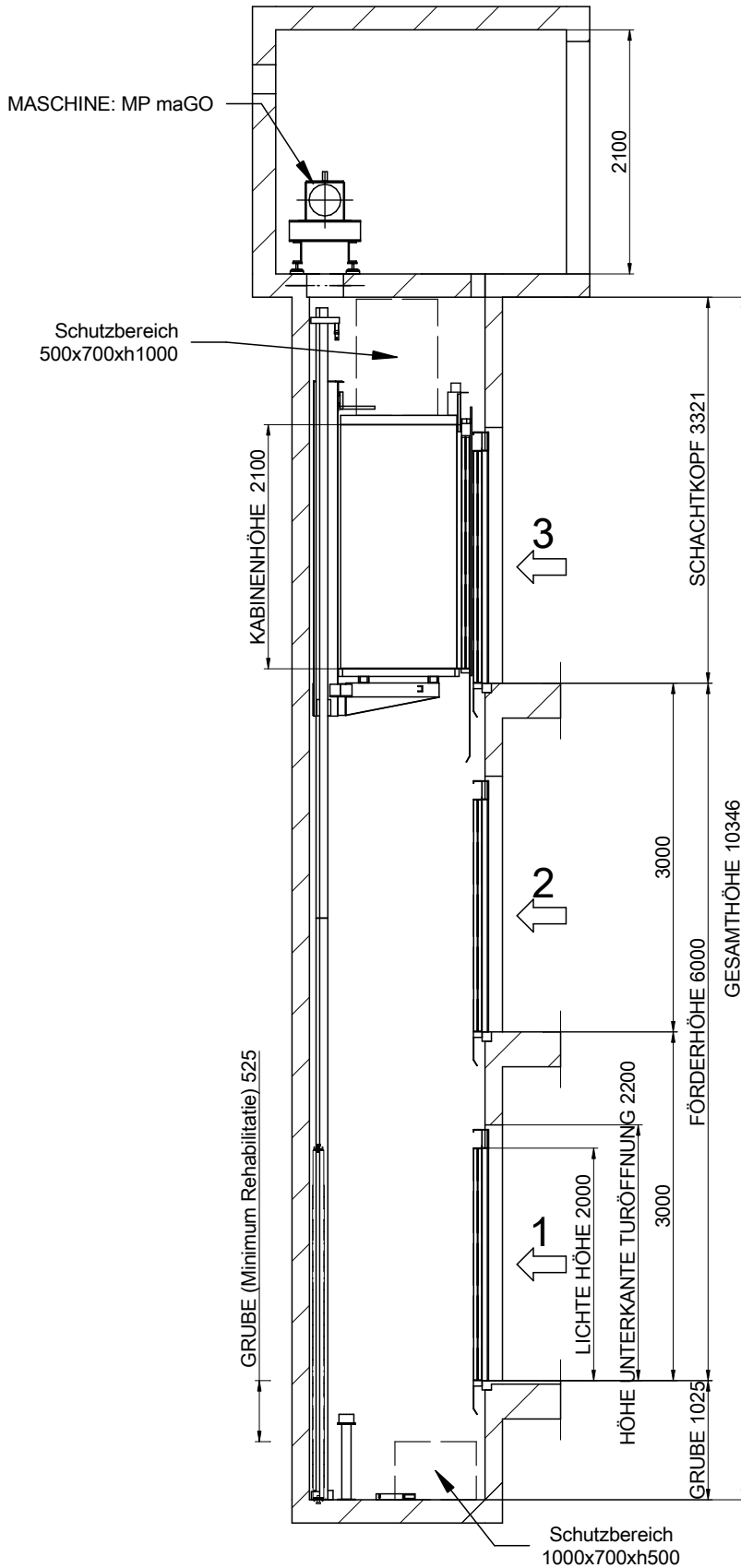



		[*] Ungenannte Maße in der Zeichnung sind unverbindlich.	
ZEICHNUNG	MP	REV.	00
DATUM	2017	REV.	00
BLATT	2/7	REV.	00
AUFZUGSMODELL:	MP GO! FLEX XL		
KAPAZITÄT: [PERSONENZAHL]	6		
NENNLAST: [kg]	480		
GESCHWINDIGKEIT: [m/s]	1		
NETZFREQUENZ: [Hz]	50		
NETZSPANNUNG: [V]	380V [Dreiphasig]		
REFERENZ:	MPGOIFLEXXLFONDO480C_DE		
KUNDE:	STANDORT DER ANLAGE:		
MP AUFZÜGEN			

Bündige Haltestelle geschützt wasserdicht.
 [EN81-20:2014 5.2.1.9]
 Schachtgrubenzugang vorgesehen.
 [EN81-20:2014 5.2.2.4]
 Stopschalter.
 [EN81-20:2014 5.2.1.5.1. a]
 Inspektionskasten.
 [EN81-20:2014 5.2.1.5.1. b]
 Stromversorgung.
 [EN81-20:2014 5.2.1.5.1. c]
 Lichtschalter
 durchschaltung zum Schaltschrank.
 [EN81-20:2014 5.2.1.5.1. d]

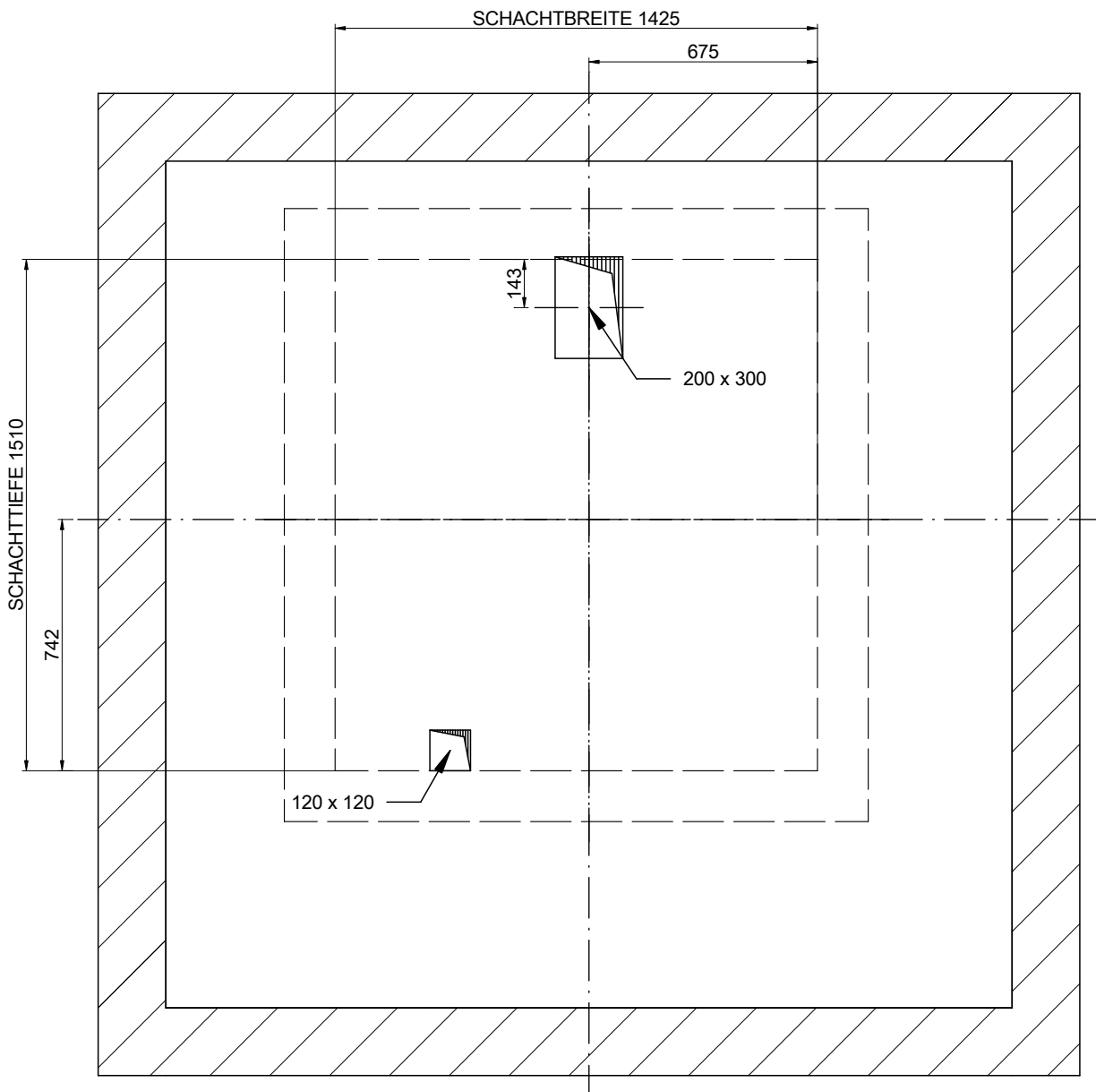
04-FUSSBODEN



MASSTAB[*]: 1:20

ZEICHNUNG	DATUM	REV.	BLATT	[*] Ungenannte Maße in der Zeichnung sind unverbindlich.	
MP	2017	00	3/7	REFERENZ: MPGO!FLEXXLFONDO480C_DE	
AUFZUGSMODELL:				KUNDE:	
MP GO! FLEX XL				STANDORT DER ANLAGE:	
KAPAZITÄT: [PERSONENZAHL]	6				
NENNLAST: [kg]	480				
GESCHWINDIGKEIT: [m/s]	1				
NETZFREQUENZ: [Hz]	50				
NETZSPANNUNG: [V]	380V [Dreiphasig]				
				MP AUFZÜGEN	

04B-MASCHINERAUM

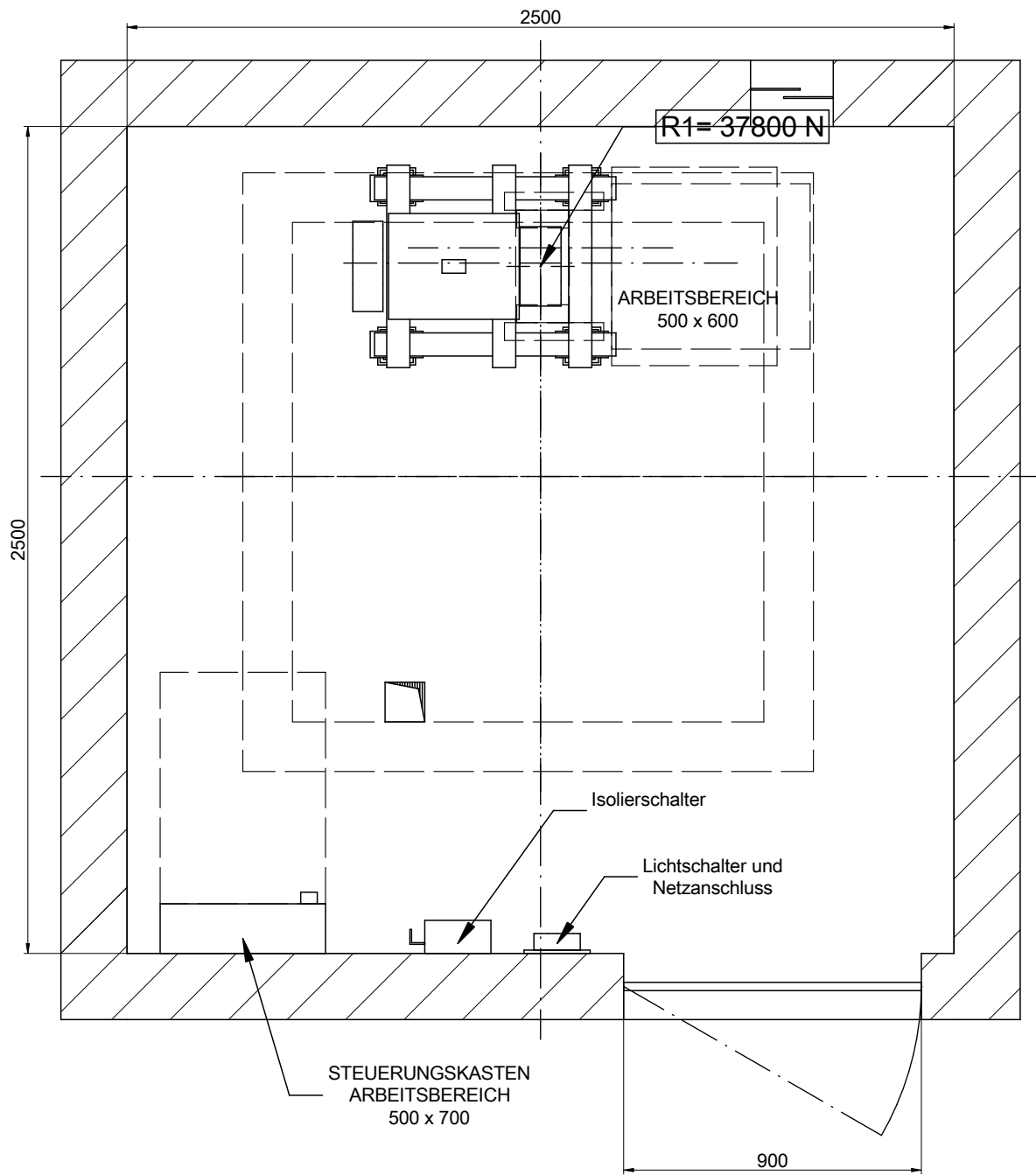

MASSTAB[*]: 1:20

Minimale maschinenraumhöhe: 2100 mm.
 [EN 81-20:2014 5.2.6.3.2.1]
 Minimale türbreite: 600x2000 mm.
 [EN 81-20:2014 5.2.3.2 a]

ZEICHNUNG	DATUM	REV.	BLATT	[*] Ungenannte Maße in der Zeichnung sind unverbindlich.	
MP	2017	00	4/7	REFERENZ: MPGO!FLEXXLFONDO480C_DE	
AUFZUGSMODELL:				KUNDE:	STANDORT DER ANLAGE:
MP GO! FLEX XL					
KAPAZITÄT: [PERSONENZAHL]		6		MP AUFZÜGEN	
NENNLAST: [kg]		480			
GESCHWINDIGKEIT: [m/s]		1			
NETZFREQUENZ: [Hz]		50			
NETZSPANNUNG: [V]		380V [Dreiphasig]			

05-GRUNDRISS SCHACHTGRUBE

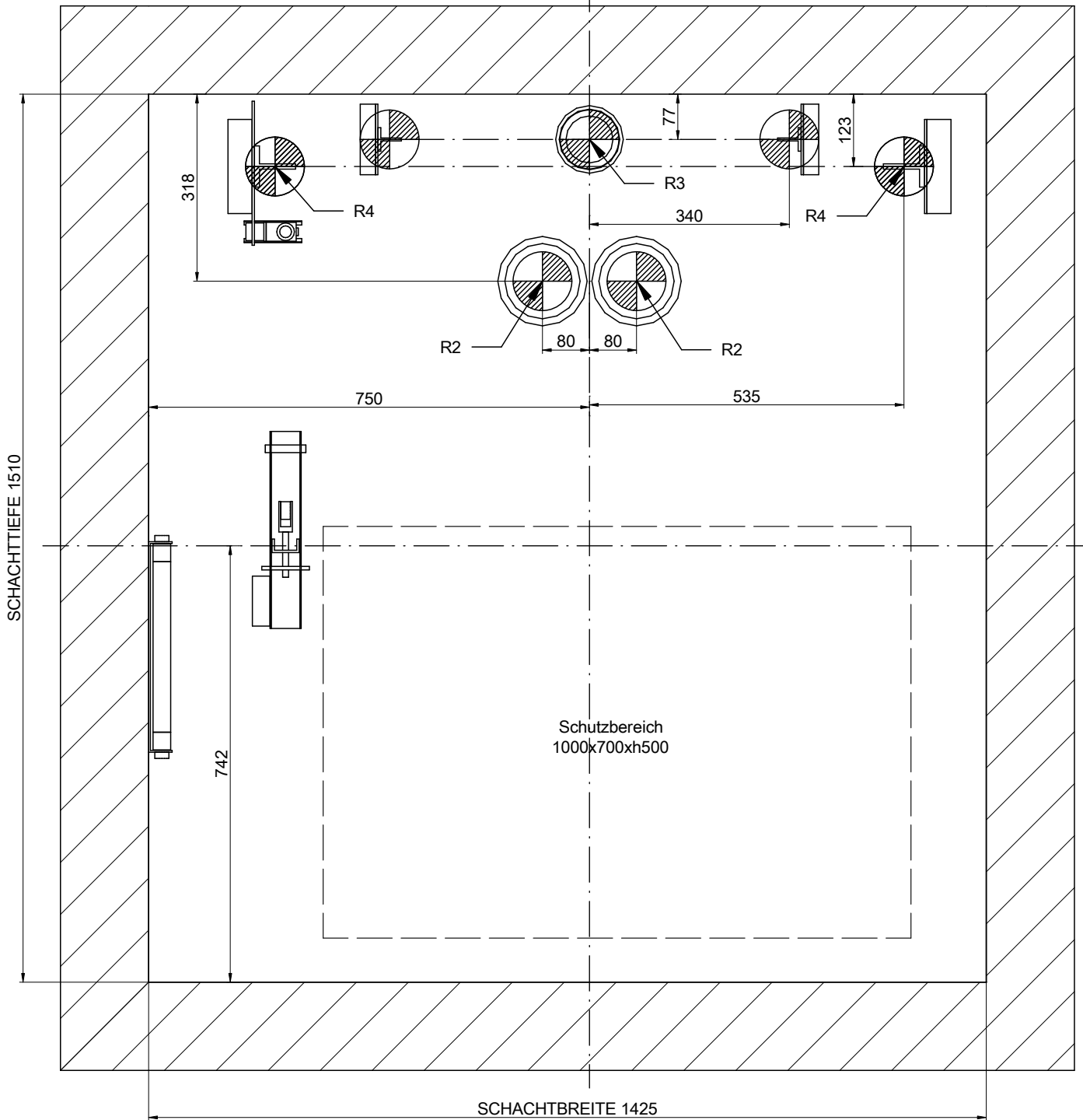

MASSTAB[*]: 1:10

BELASTUNGEN [N] [max.]			
R2	28200		
R3	42600	R4 16700	
Sx	3250	Sy 780	

ZEICHNUNG	DATUM	REV.	BLATT
MP	2017	00	5/7
AUFZUGSMODELL:			
MP GO! FLEX XL			
KAPAZITÄT: [PERSONENZAHL]	6		
NENNLAST: [kg]	480		
GESCHWINDIGKEIT: [m/s]	1		
NETZFREQUENZ: [Hz]	50		
NETZSPANNUNG: [V]	380V [Dreiphasig]		

[*] Ungenannte Maße in der Zeichnung sind unverbindlich.

REFERENZ:
MPGO!FLEXXLFONDO480C_DE



KUNDE:
STANDORT DER ANLAGE:

MP AUFZÜGEN

06-MAUERÖFFNUNG EINZELANSICHT

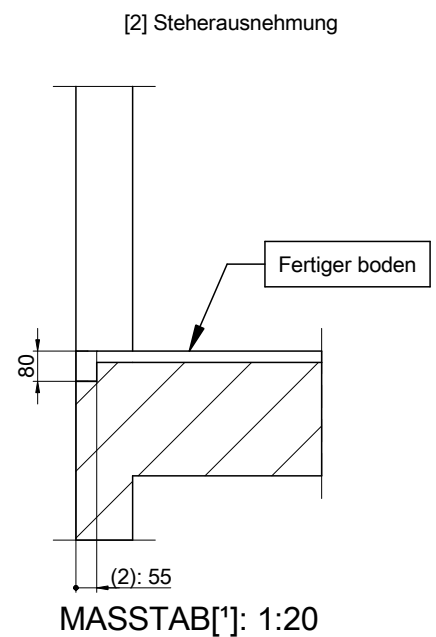
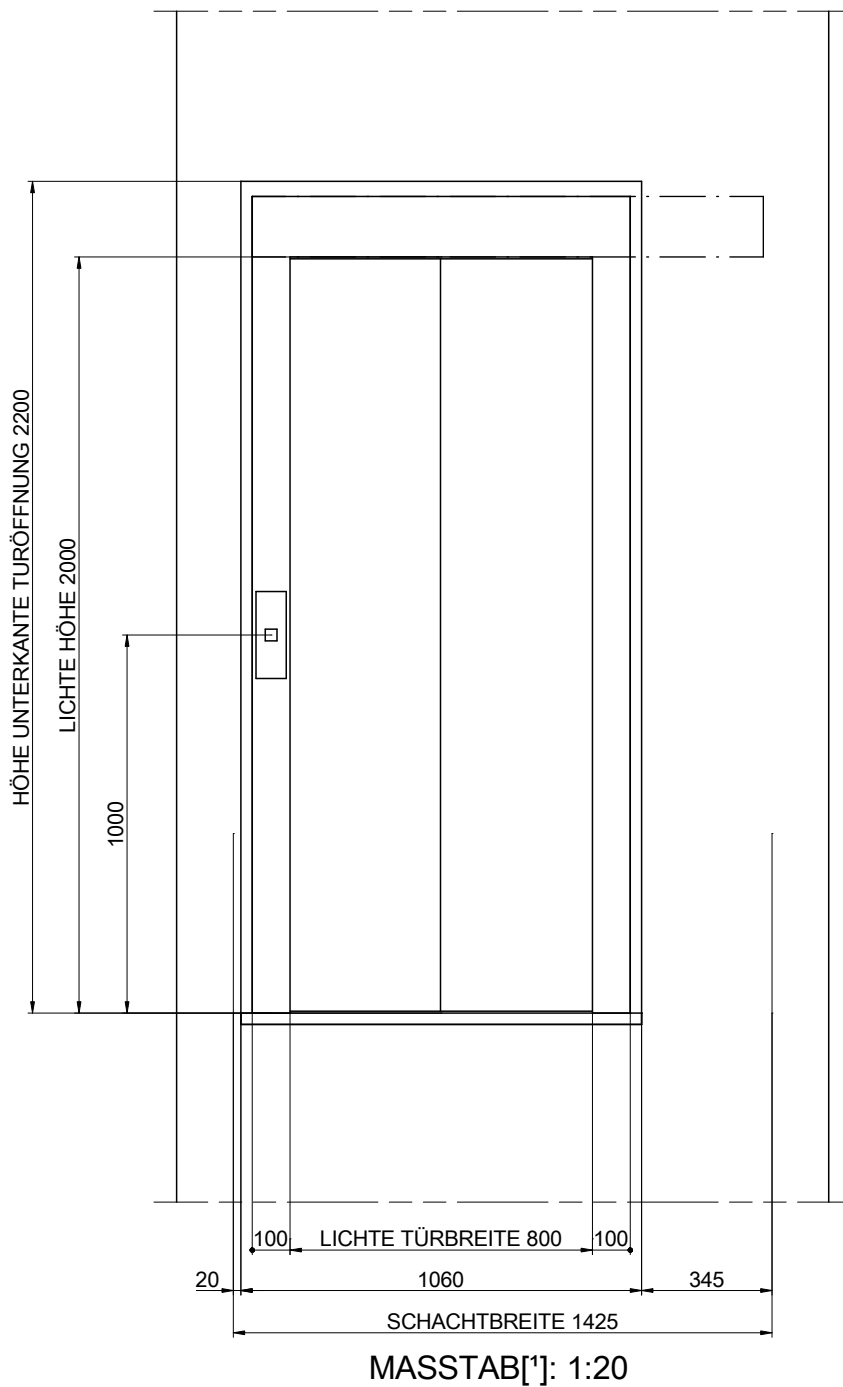

ZEICHNUNG	DATUM	REV.	BLATT	[*] Ungenannte Maße in der Zeichnung sind unverbindlich.	
MP	2017	00	6/7	REFERENZ: MPGO!FLEXXLFONDO480C_DE	
AUFZUGSMODELL:				KUNDE:	
MP GO! FLEX XL					
KAPAZITÄT: [PERSONENZAHL]		6		STANDORT DER ANLAGE:	
NENNLAST: [kg]		480			
GESCHWINDIGKEIT: [m/s]		1			
NETZFREQUENZ: [Hz]		50			
NETZSPANNUNG: [V]		380V [Dreiphasig]		MP AUFZÜGEN	

07-SCHACHTKOPF

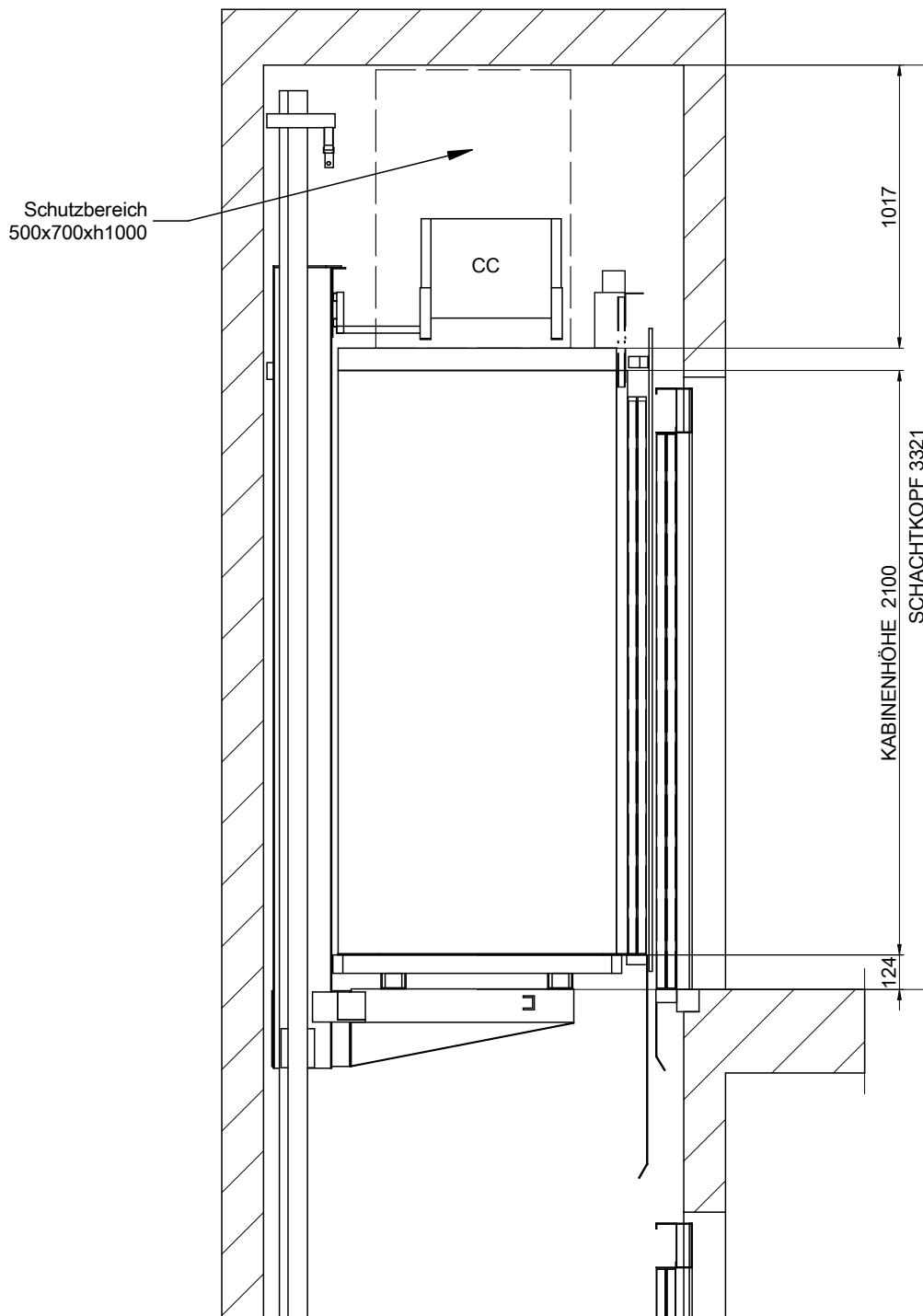

MASSTAB[*]: 1:25

ZEICHNUNG	DATUM	REV.	BLATT	[*] Ungenannte Maße in der Zeichnung sind unverbindlich.	
MP	2017	00	7/7	REFERENZ: MPGO!FLEXXLFONDO480C_DE	
AUFZUGSMODELL:				KUNDE:	STANDORT DER ANLAGE:
MP GO! FLEX XL					
KAPAZITÄT: [PERSONENZAHL]	6			<h2>MP AUFZÜGEN</h2>	
NENNLAST: [kg]	480				
GESCHWINDIGKEIT: [m/s]	1				
NETZFREQUENZ: [Hz]	50				
NETZSPANNUNG: [V]	380V [Dreiphasig]				