

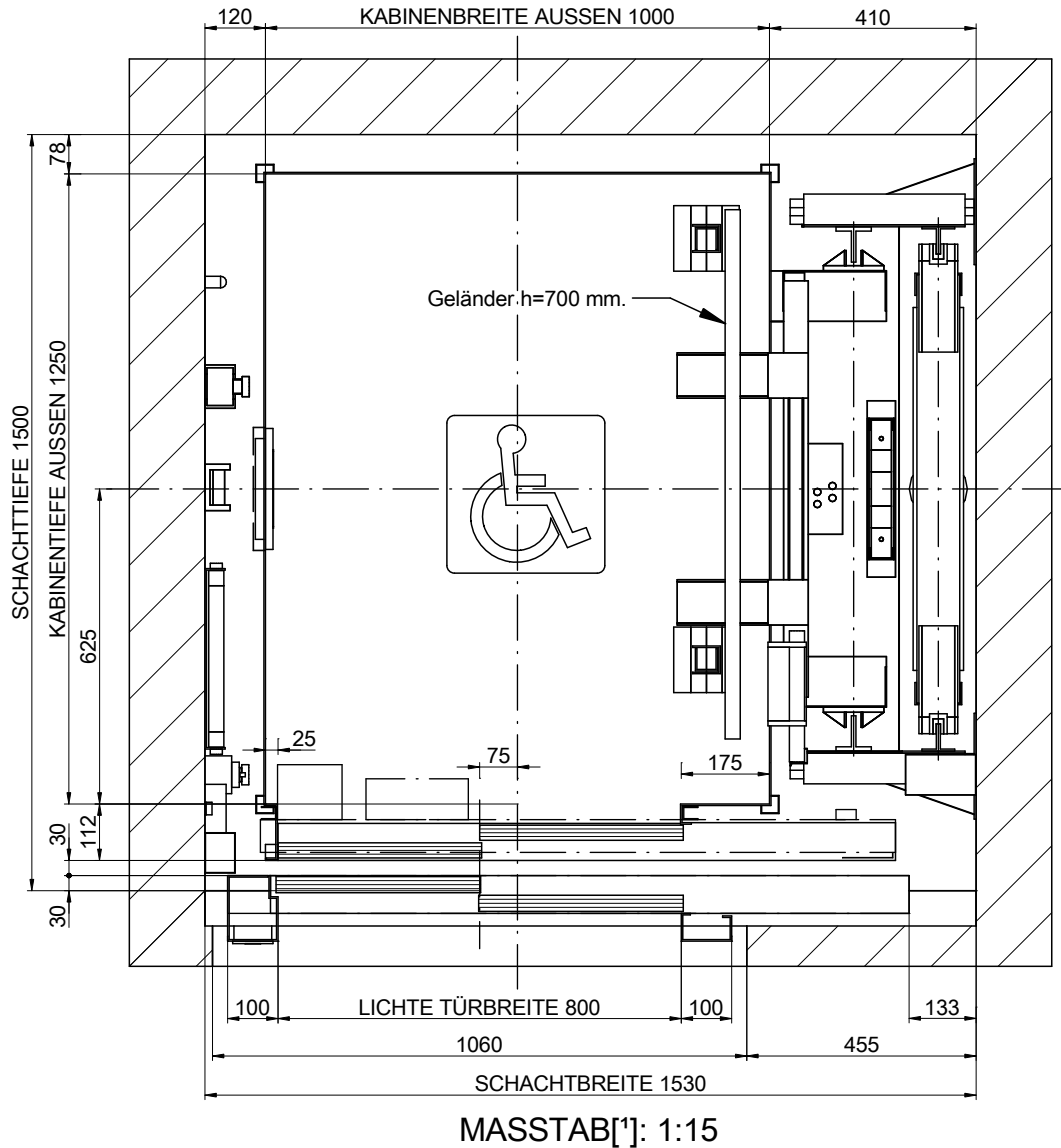

01-GRUNDRISS



ZEICHNUNG	DATUM	REV.	BLATT	[*] Ungenannte Maße in der Zeichnung sind unverbindlich.	
MP	2016	00	1/8	REFERENZ: MPGO!FLEXLATERAL480S_DE	
AUFZUGSMODELL:				KUNDE:	
MP GO! FLEX					
KAPAZITÄT: [PERSONENZAHL]				6	STANDORT DER ANLAGE:
NENNLAST: [kg]				480	
GESCHWINDIGKEIT: [m/s]				1	
NETZFREQUENZ: [Hz]				50	
NETZSPANNUNG: [V]				380V [Dreiphasig]	
MP AUFZÜGEN					

01B-GRUNDRISS

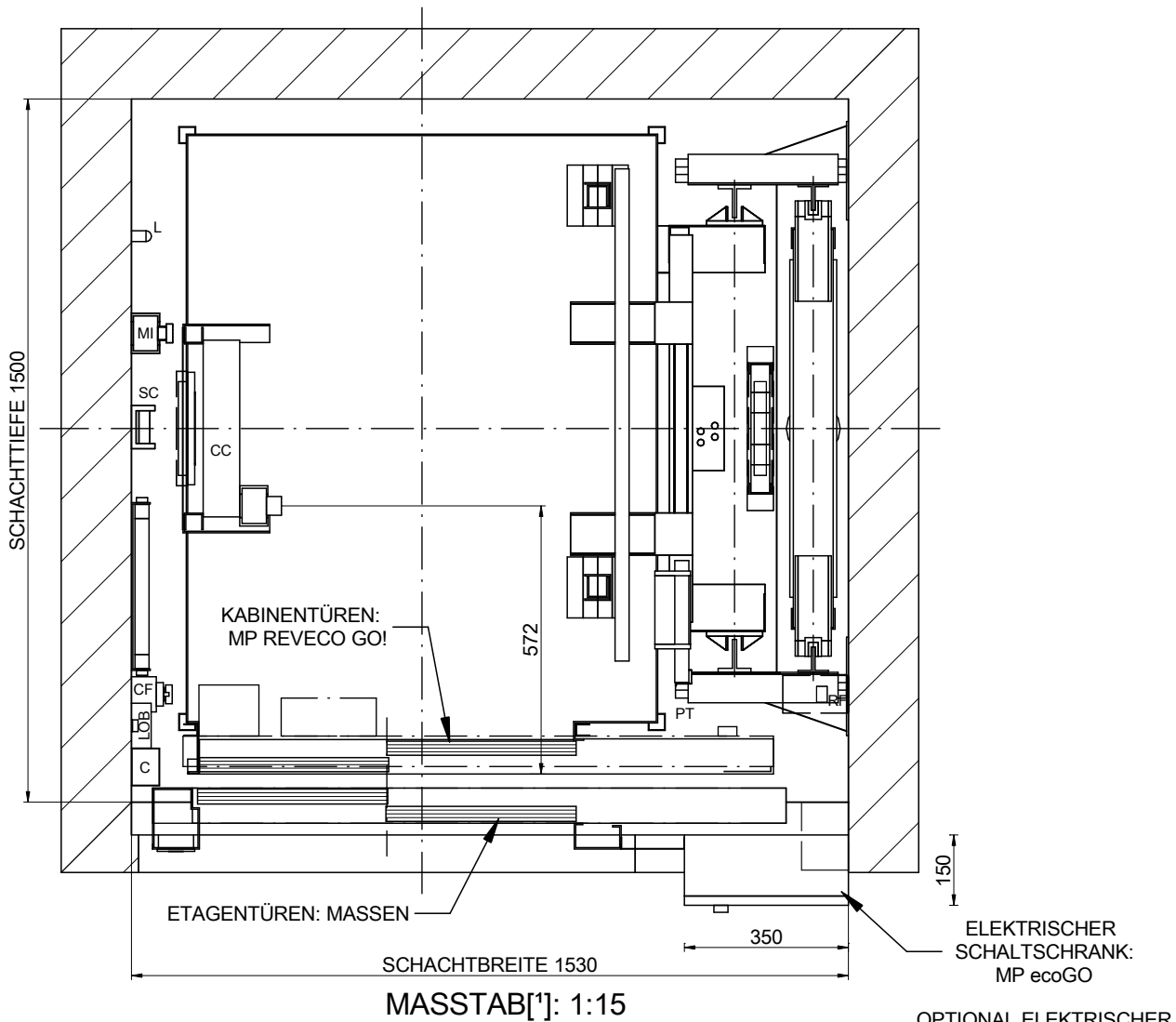

OPTIONAL ELEKTRISCHER
SCHALTSCHRANK:
Via Serie (385x230x2160)

NOMENKLATUR

- C: Kabelkanal
- CC: Verbindungsbox Kabinendach
- CF: Grubensteuerstelle
- CL: Schalter Schachtlicht
- DOC: Türsteuergerät
- L: Beleuchtung
- LOB: Platine für Außensteuerungen
- MI: Inspektionskasten
- PT: starre Kurve
- RF: Bremswiderstand
- ST: Not stop
- SC: Befestigung Hängekabel

NICHT NACH MASSSTAB

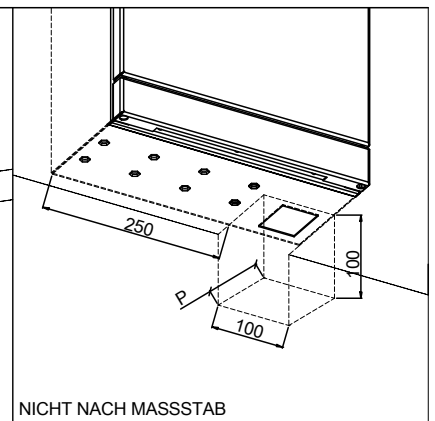
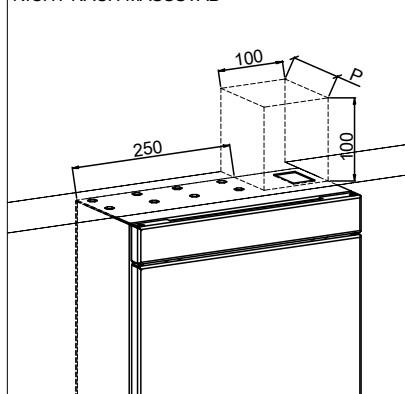

NICHT NACH MASSSTAB

ZEICHNUNG	DATUM	REV.	BLATT
MP	2016	00	2/8
AUFZUGSMODELL:			
MP GO! FLEX			
KAPAZITÄT: [PERSONENZAHL]	6		
NENNLAST: [kg]	480		
GESCHWINDIGKEIT: [m/s]	1		
NETZFREQUENZ: [Hz]	50		
NETZSPANNUNG: [V]	380V [Dreiphasig]		

[*] Ungenannte Maße in der Zeichnung sind unverbindlich.

REFERENZ:
MPGO!FLEXLATERAL480S_DE

KUNDE:
STANDORT DER ANLAGE:



MP AUFZÜGEN

02-SCHNITT SEITLICH

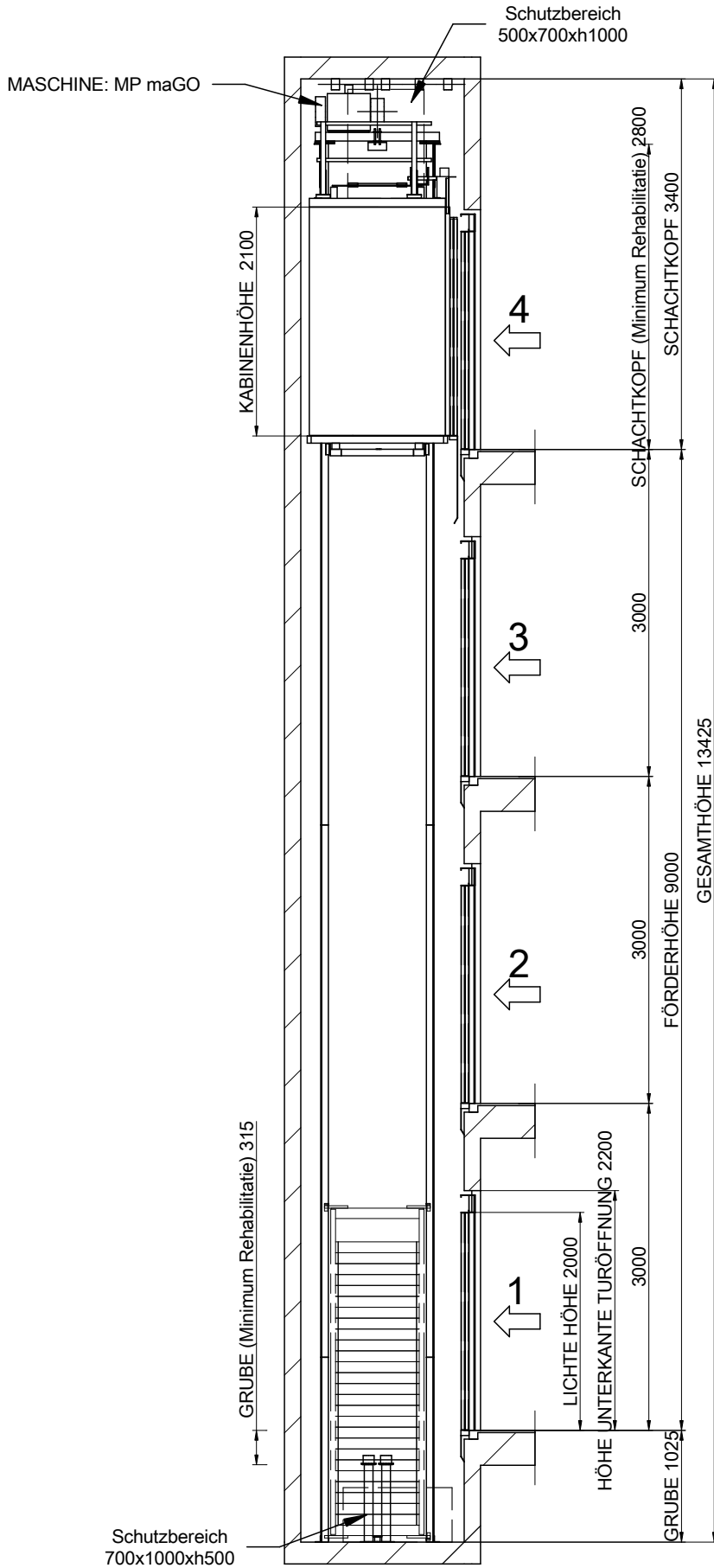

MASSTAB[']: 1:60

			
ZEICHNUNG	DATUM	REV.	BLATT
MP	2016	00	3/8
AUFZUGSMODELL:			
MP GO! FLEX			
KAPAZITÄT: [PERSONENZAHL] 6			
NENNLAST: [kg] 480			
GESCHWINDIGKEIT: [m/s] 1			
NETZFREQUENZ: [Hz] 50			
NETZSPANNUNG: [V] 380V [Dreiphasig]			
REFERENZ:		MPGO!FLEXLATERAL480S_DE	
KUNDE:		STANDORT DER ANLAGE:	
MP AUFZÜGEN			

Bündige Haltestelle geschützt wasserdicht.
 [EN81-20:2014 5.2.1.9]
 Schachtgrubenzugang vorgesehen.
 [EN81-20:2014 5.2.2.4]
 Stopschalter.
 [EN81-20:2014 5.2.1.5.1. a)
 Inspektionskasten.
 [EN81-20:2014 5.2.1.5.1. b)
 Stromversorgung.
 [EN81-20:2014 5.2.1.5.1. c)
 Lichtschalter
 durchschaltung zum Schaltschrank.
 [EN81-20:2014 5.2.1.5.1. d)

[!] Ungenannte Maße in der Zeichnung sind unverbindlich.

03B-BEFESTIGUNGEN IM SCHACHTKOPF

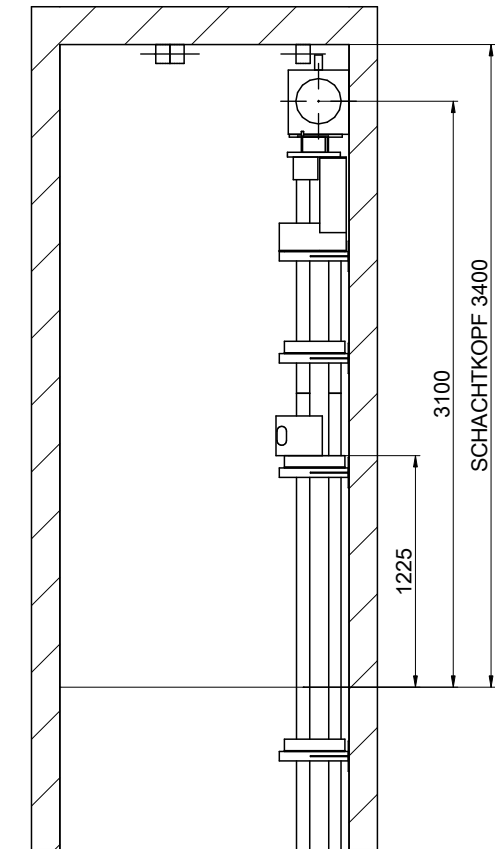

MASSTAB[*]: 1:40

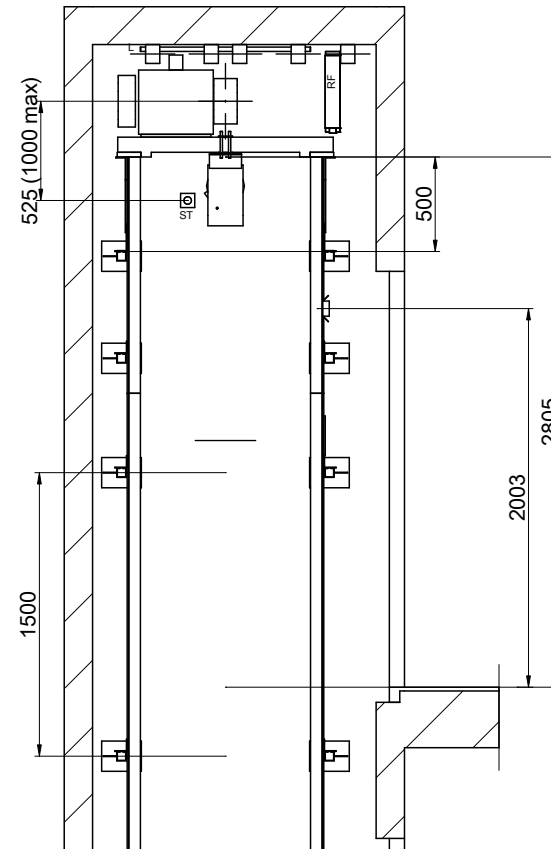



MASSTAB[*]: 1:40

ZEICHNUNG	DATUM	REV.	BLATT	[*] Ungenannte Maße in der Zeichnung sind unverbindlich.		
MP	2016	00	4/8	REFERENZ: MPGO!FLEXLATERAL480S_DE		
AUFZUGSMODELL:				KUNDE:		<p>MP AUFZÜGEN</p>
MP GO! FLEX				STANDORT DER ANLAGE:		
KAPAZITÄT: [PERSONENZAHL]			6			
NENNLAST: [kg]			480			
GESCHWINDIGKEIT: [m/s]			1			
NETZFREQUENZ: [Hz]			50			
NETZSPANNUNG: [V]			380V [Dreiphasig]			

04-BALKEN UND MONTAGEHAKEN

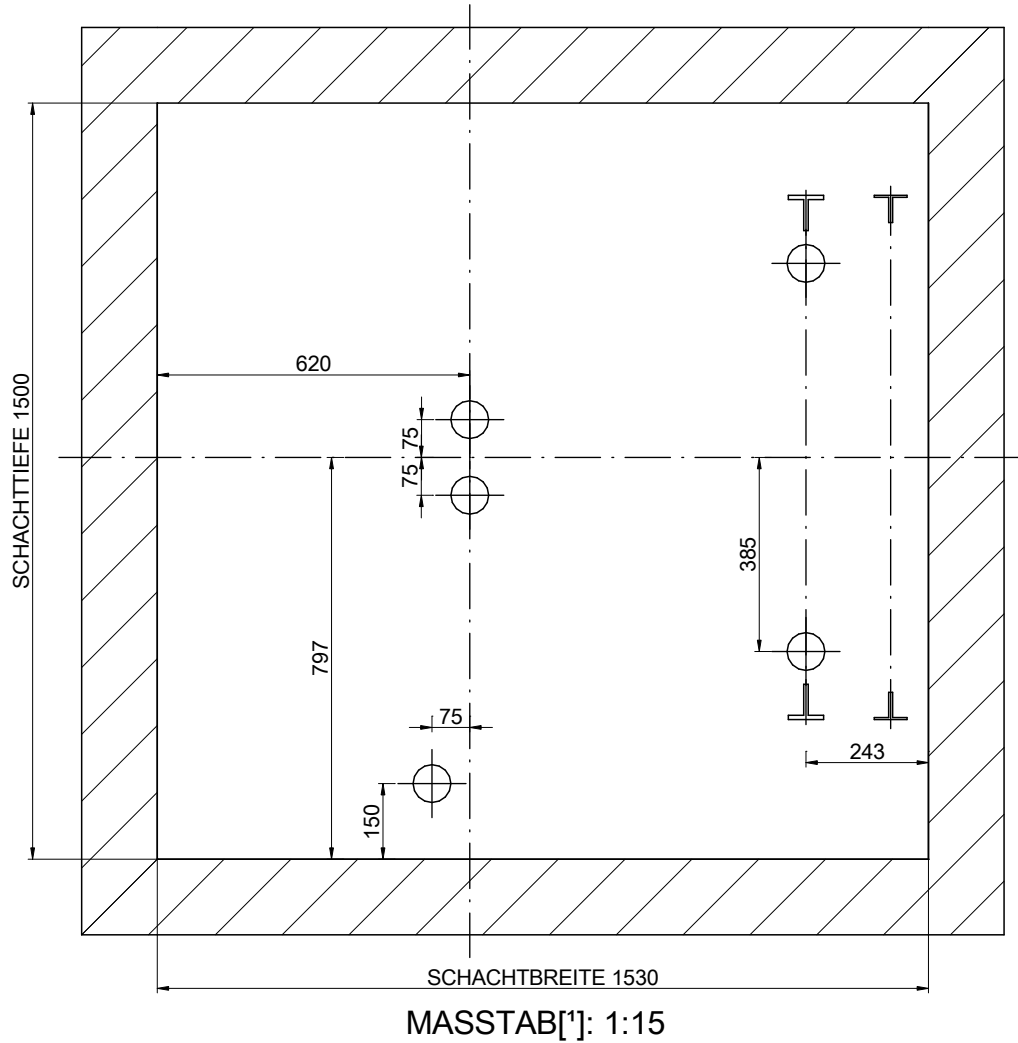
POSITION DER ENTFERNBAREN LASTHAKEN BELASTBAR BIS
1000 kg PRO HAKEN BEREITZUSTELLEN DURCH DEN BAUTRÄGER
(EMPFOHLENE POSITION DER LASTHAKEN)



ZEICHNUNG	DATUM	REV.	BLATT	[*] Ungenannte Maße in der Zeichnung sind unverbindlich.	
MP	2016	00	5/8	REFERENZ: MPGO!FLEXLATERAL480S_DE	
AUFZUGSMODELL:				KUNDE:	STANDORT DER ANLAGE:
MP GO! FLEX					
KAPAZITÄT: [PERSONENZAHL]	6			<h2>MP AUFZÜGEN</h2>	
NENNLAST: [kg]	480				
GESCHWINDIGKEIT: [m/s]	1				
NETZFREQUENZ: [Hz]	50				
NETZSPANNUNG: [V]	380V [Dreiphasig]				

05-GRUNDRISS SCHACHTGRUBE

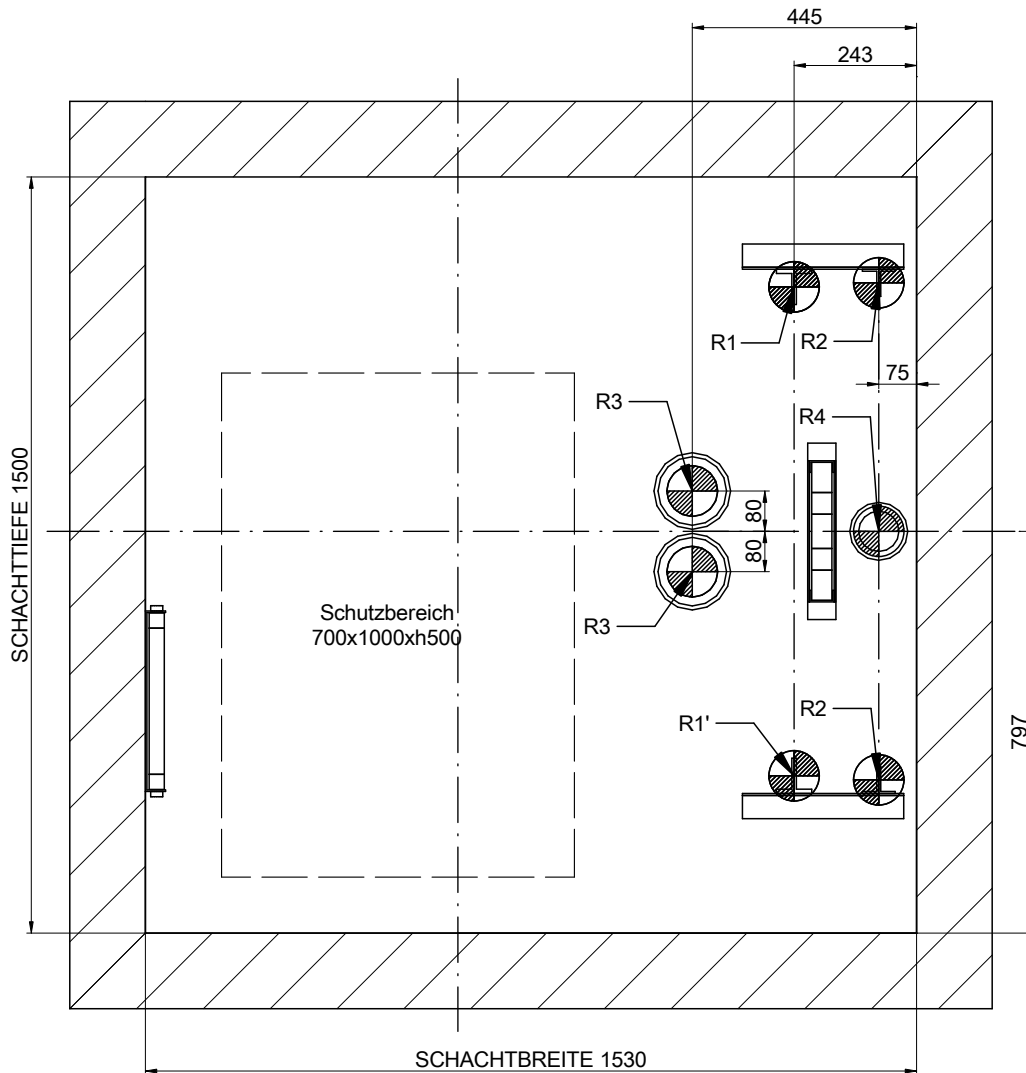



MASSTAB[°]: 1:15

BELASTUNGEN [N] [max.]			
R1	25000	R2	1000
R1'	25000	R2'	1000
R3	25000	R4	20200
N	4500	T	1100

ZEICHNUNG	DATUM	REV.	BLATT	[°] Ungenannte Maße in der Zeichnung sind unverbindlich.	
MP	2016	00	6/8	REFERENZ: MPGOIFLEXLATERAL480S_DE	
AUFZUGSMODELL:				KUNDE:	
MP GO! FLEX					
KAPAZITÄT: [PERSONENZAHL]				STANDORT DER ANLAGE:	
6					
NENNLAST: [kg]					
480					
GESCHWINDIGKEIT: [m/s]					
1					
NETZFREQUENZ: [Hz]					
50					
NETZSPANNUNG: [V]				MP AUFZÜGEN	
380V [Dreiphasig]					

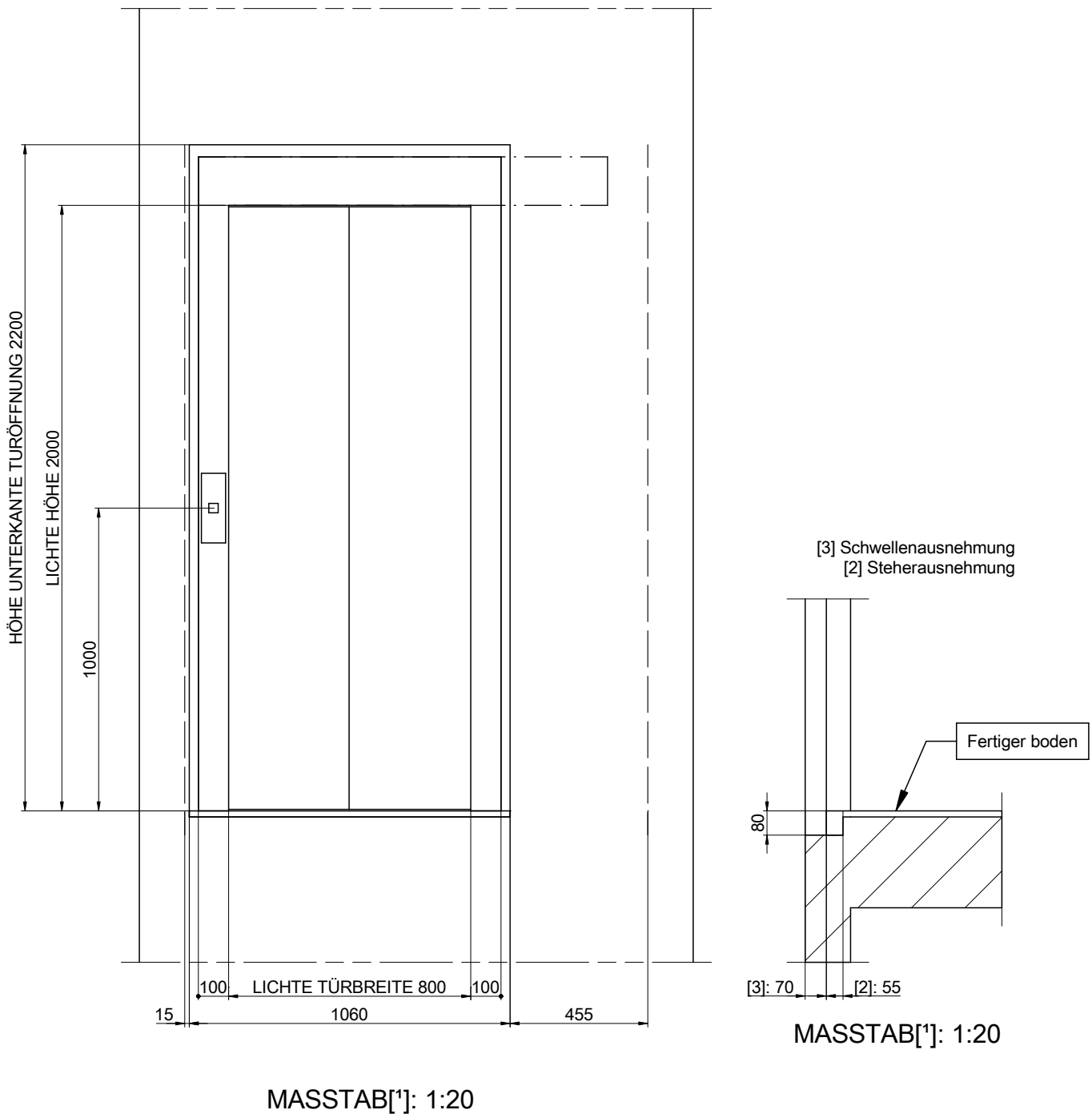
06-MAUERÖFFNUNG EINZELANSICHT



ZEICHNUNG	DATUM	REV.	BLATT	[*] Ungenannte Maße in der Zeichnung sind unverbindlich.	
MP	2016	00	7/8	REFERENZ: MPGO!FLEXLATERAL480S_DE	
AUFZUGSMODELL:				KUNDE:	
MP GO! FLEX				STANDORT DER ANLAGE:	
KAPAZITÄT: [PERSONENZAHL]	6				
NENNLAST: [kg]	480				
GESCHWINDIGKEIT: [m/s]	1				
NETZFREQUENZ: [Hz]	50				
NETZSPANNUNG: [V]	380V [Dreiphasig]				
				MP AUFZÜGEN	

07-SCHACHTKOPF

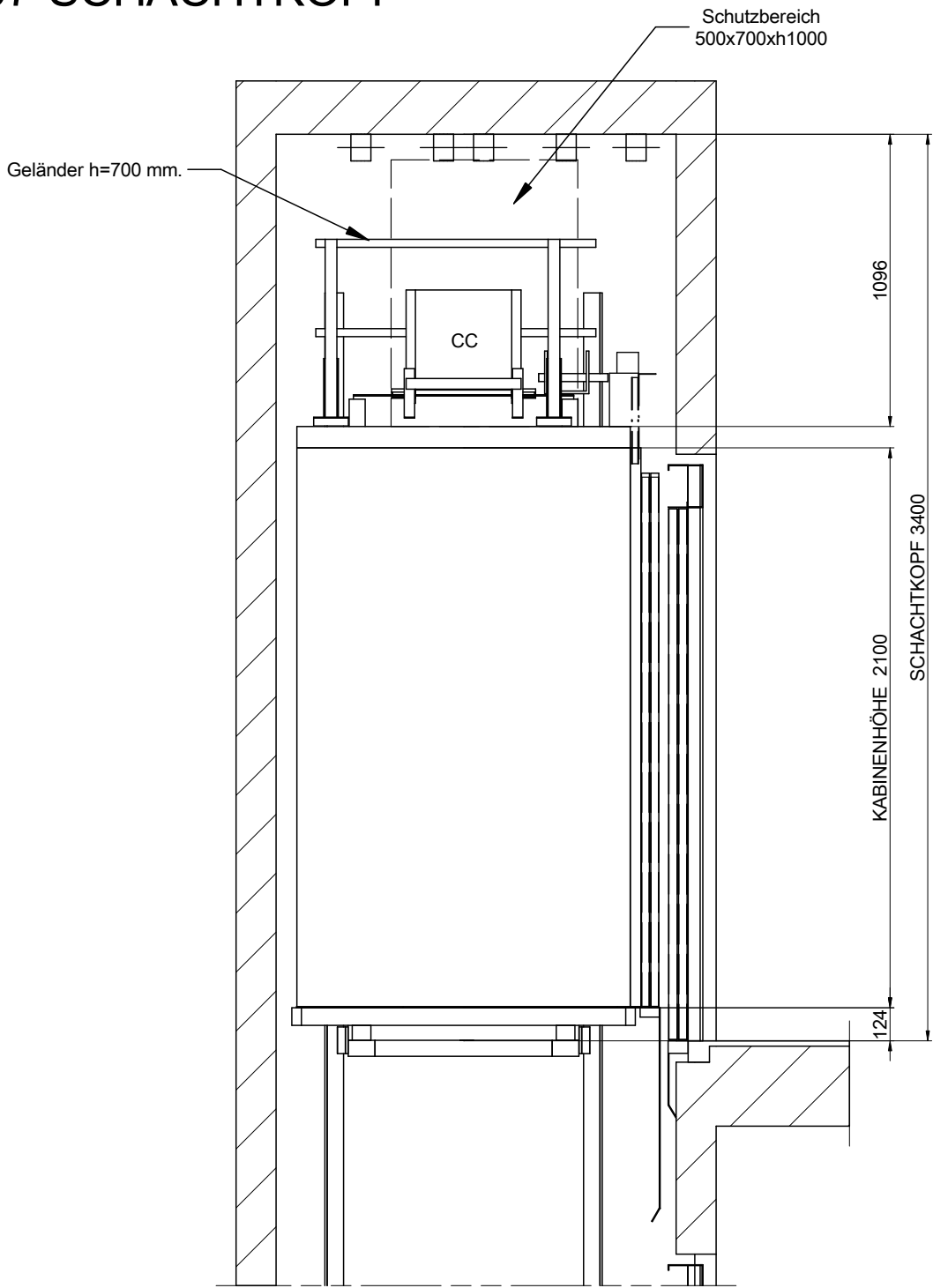

MASSTAB[*]: 1:25

ZEICHNUNG	DATUM	REV.	BLATT	[*] Ungenannte Maße in der Zeichnung sind unverbindlich.	
MP	2016	00	8/8	REFERENZ: MPGO!FLEXLATERAL480S_DE	
AUFZUGSMODELL:				KUNDE:	STANDORT DER ANLAGE:
MP GO! FLEX					
KAPAZITÄT: [PERSONENZAHL]	6			<h2>MP AUFZÜGEN</h2>	
NENNLAST: [kg]	480				
GESCHWINDIGKEIT: [m/s]	1				
NETZFREQUENZ: [Hz]	50				
NETZSPANNUNG: [V]	380V [Dreiphasig]				