

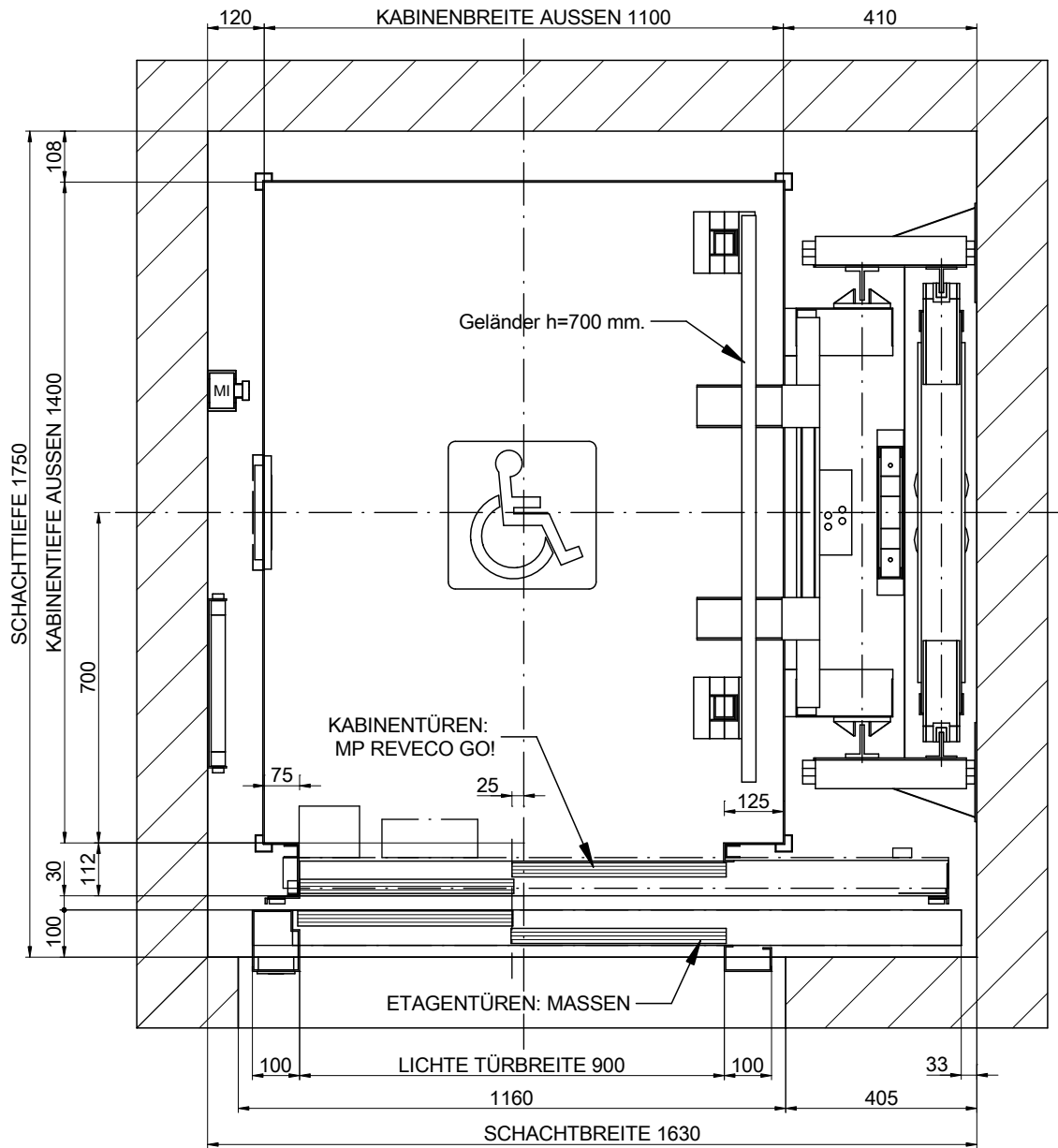

01-GRUNDRISS



MASSTAB[*]: 1:15

NOMENKLATUR

CC: Verbindungsbox Kabinendach
 MI: Inspektionskasten

ZEICHNUNG	DATUM	REV.	BLATT	[*] Ungenannte Maße in der Zeichnung sind unverbindlich. REFERENZ: MPGOIFLEXLATERAL630C_DE	
MP	2017	00	1/7		
AUFZUGSMODELL:				KUNDE:	STANDORT DER ANLAGE:
MP GO! FLEX					
KAPAZITÄT: [PERSONENZAHL]		8		MP AUFZÜGEN	
NENNLAST: [kg]		630			
GESCHWINDIGKEIT: [m/s]		1			
NETZFREQUENZ: [Hz]		50			
NETZSPANNUNG: [V]		380V [Dreiphasig]			

02-SCHNITT SEITLICH

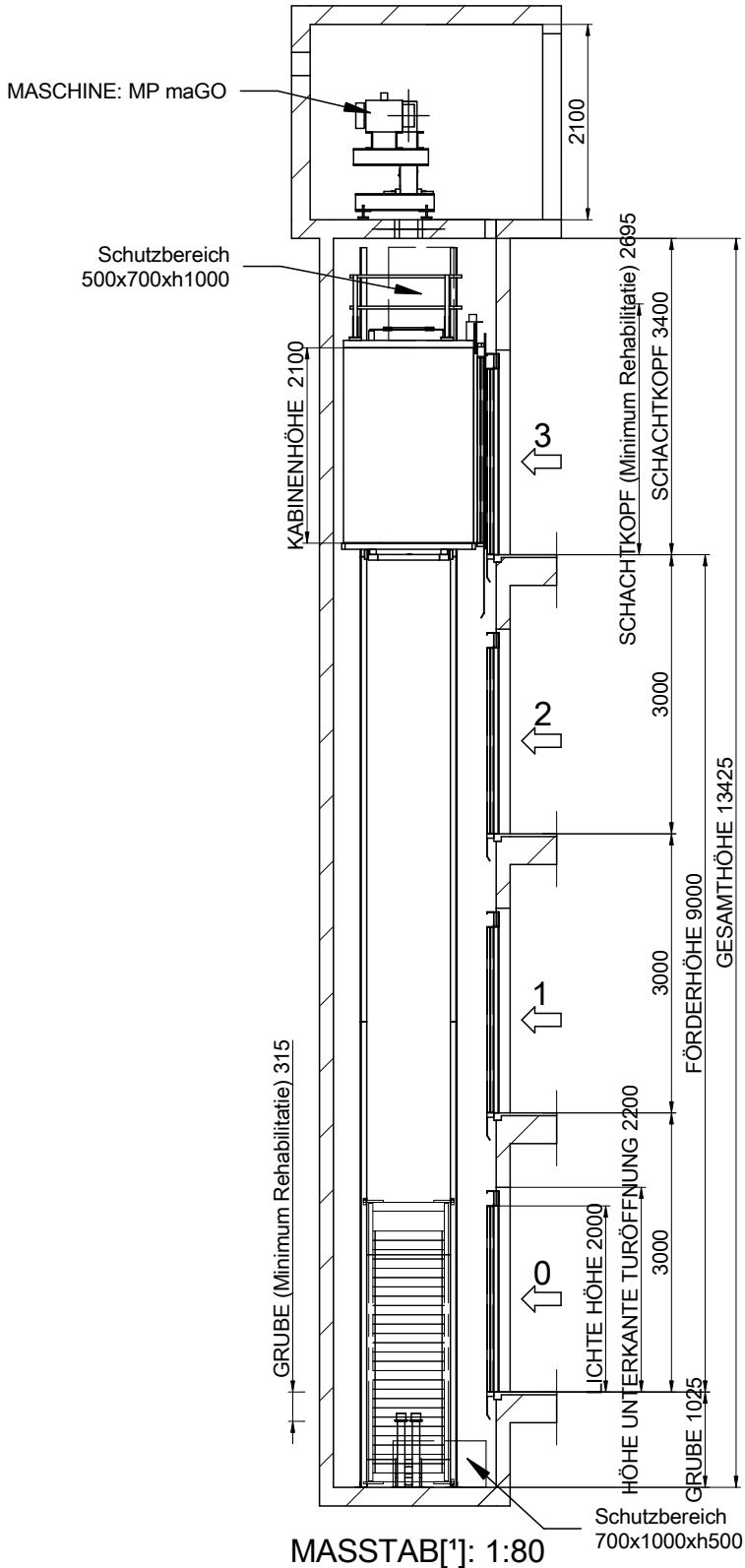

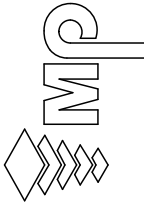

		[*] Ungenannte Maße in der Zeichnung sind unverbindlich.	
ZEICHNUNG	MP	REV.	00
DATUM	2017	REV.	00
BLATT	2/7	REV.	00
AUFZUGSMODELL:	MP GO! FLEX LATERAL 630C_DE		
KAPAZITÄT: [PERSONENZAHL]	8		
NENNLAST: [kg]	630		
GESCHWINDIGKEIT: [m/s]	1		
NETZFREQUENZ: [Hz]	50		
NETZSPANNUNG: [V]	380V [Dreiphasig]		
KUNDE:		STANDORT DER ANLAGE:	
MP AUFZÜGEN			

Bündige Haltestelle geschützt wasserdicht. [EN81-20:2014 5.2.1.9]
 Schachtgrubenzugang vorgesehen. [EN81-20:2014 5.2.2.4]
 Stopschalter. [EN81-20:2014 5.2.1.5.1. a)
 Inspektionskasten. [EN81-20:2014 5.2.1.5.1. b)
 Stromversorgung. [EN81-20:2014 5.2.1.5.1. c)
 Lichtschalter durchschaltung zum Schaltschrank. [EN81-20:2014 5.2.1.5.1. d)

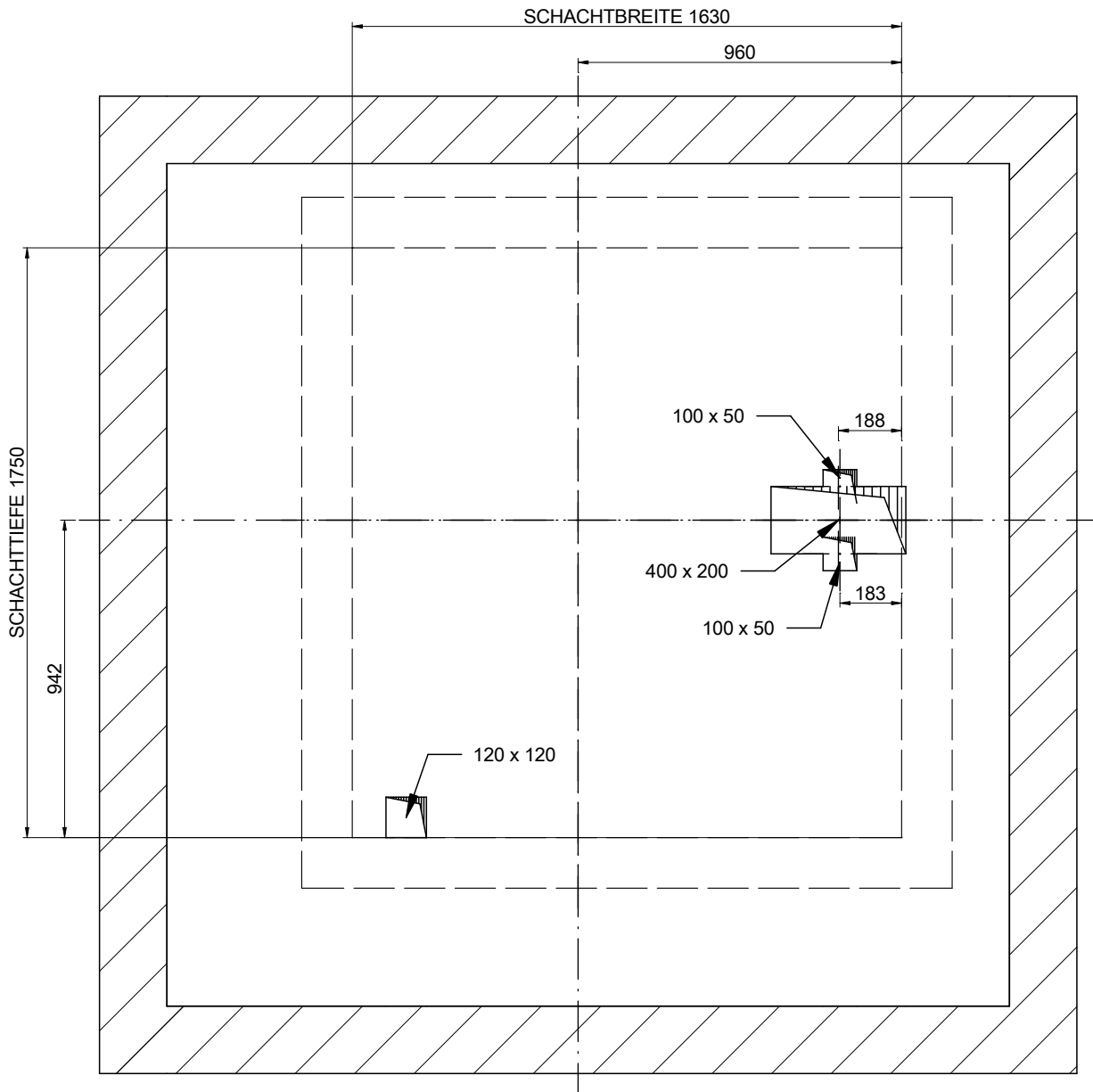
04-FUSSBODEN



MASSTAB[*]: 1:20

ZEICHNUNG	DATUM	REV.	BLATT	[*] Ungenannte Maße in der Zeichnung sind unverbindlich.	
MP	2017	00	3/7	REFERENZ: MPGO!FLEXLATERAL630C_DE	
AUFZUGSMODELL:				KUNDE:	
MP GO! FLEX				STANDORT DER ANLAGE:	
KAPAZITÄT: [PERSONENZAHL]	8				
NENNLAST: [kg]	630				
GESCHWINDIGKEIT: [m/s]	1				
NETZFREQUENZ: [Hz]	50				
NETZSPANNUNG: [V]	380V [Dreiphasig]				
				MP AUFZÜGEN	

04B-MASCHINERAUM

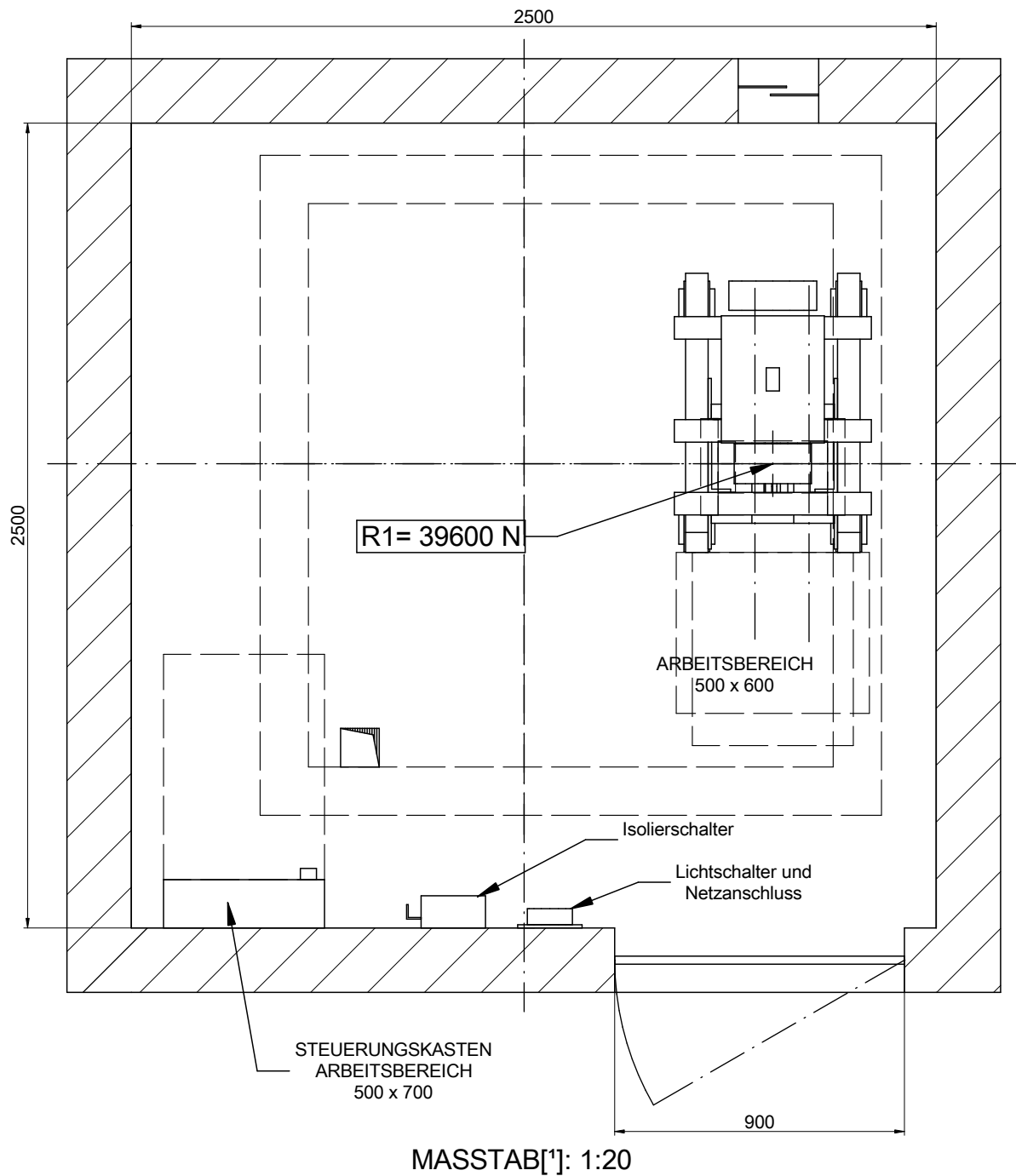

Minimale maschinenraumhöhe: 2100 mm.

[EN 81-20:2014 5.2.6.3.2.1]

Minimale türbreite: 600x2000 mm.

[EN 81-20:2014 5.2.3.2 a]

ZEICHNUNG	DATUM	REV.	BLATT	[*] Ungenannte Maße in der Zeichnung sind unverbindlich.	
MP	2017	00	4/7	REFERENZ: MPGO!FLEXLATERAL630C_DE	
AUFZUGSMODELL:				KUNDE: STANDORT DER ANLAGE:	
MP GO! FLEX					
KAPAZITÄT: [PERSONENZAHL]			8	MP AUFZÜGEN	
NENNLAST: [kg]			630		
GESCHWINDIGKEIT: [m/s]			1		
NETZFREQUENZ: [Hz]			50		
NETZSPANNUNG: [V]			380V [Dreiphasig]		

05-GRUNDRISS SCHACHTGRUBE

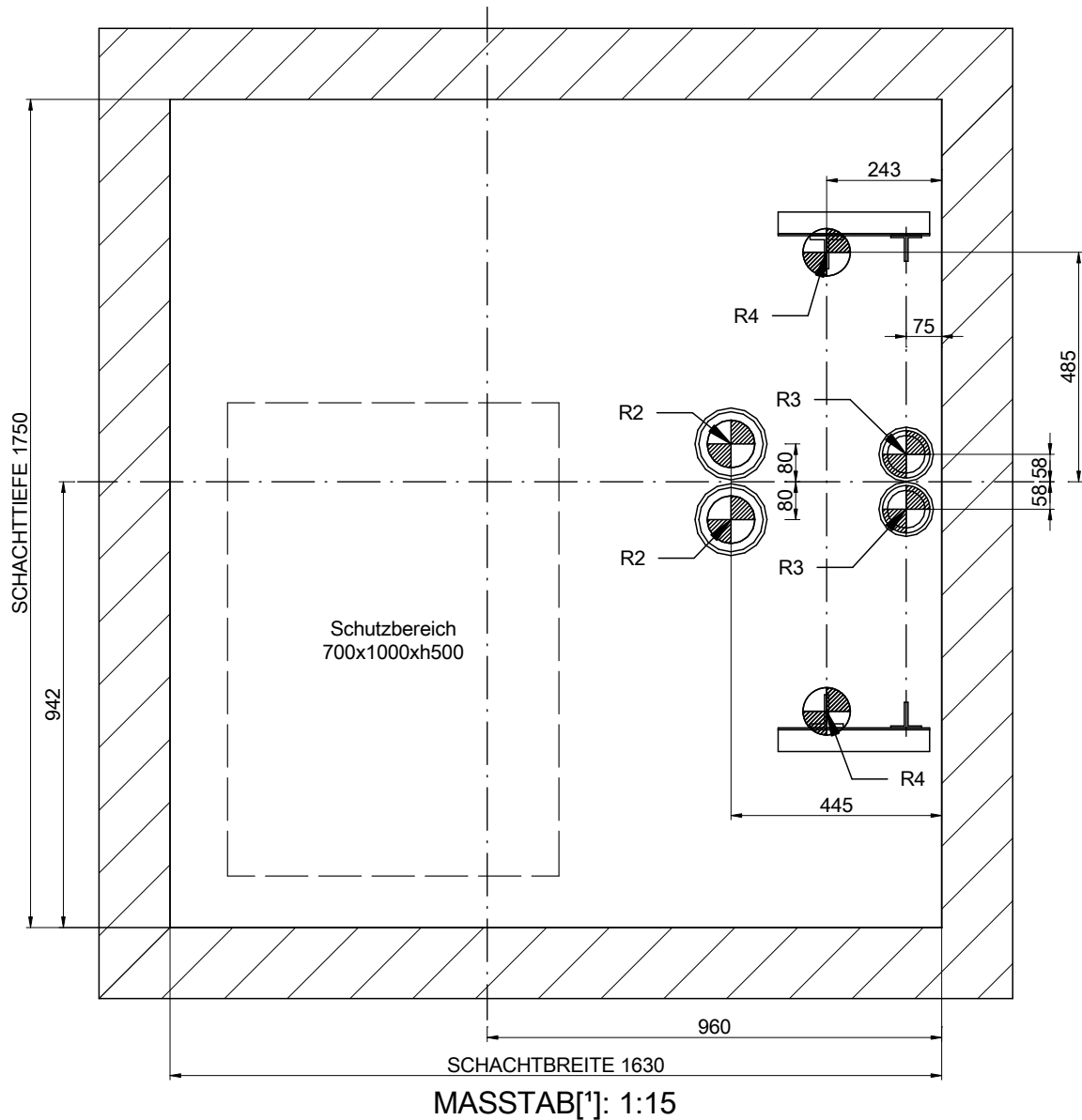

BELASTUNGEN [N] [max.]			
R2	30850		
R3	23250	R4 16500	
Sx	5750	Sy 900	

ZEICHNUNG	DATUM	REV.	BLATT	[*] Ungenannte Maße in der Zeichnung sind unverbindlich.	
MP	2017	00	5/7	REFERENZ: MPGO!FLEXLATERAL630C_DE	
AUFZUGSMODELL:				KUNDE:	
MP GO! FLEX					
KAPAZITÄT: [PERSONENZAHL]				STANDORT DER ANLAGE:	
8					
NENNLAST: [kg]					
630					
GESCHWINDIGKEIT: [m/s]					
1					
NETZFREQUENZ: [Hz]					
50					
NETZSPANNUNG: [V]				<h2>MP AUFZÜGEN</h2>	
380V [Dreiphasig]					

06-MAUERÖFFNUNG EINZELANSICHT

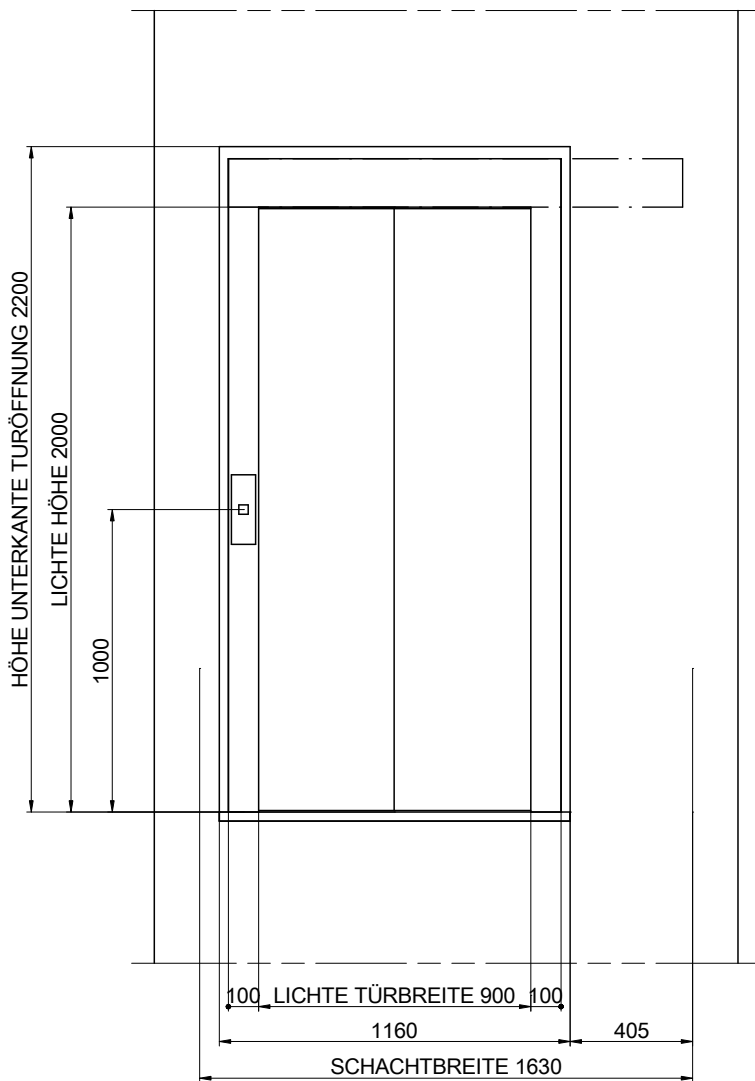

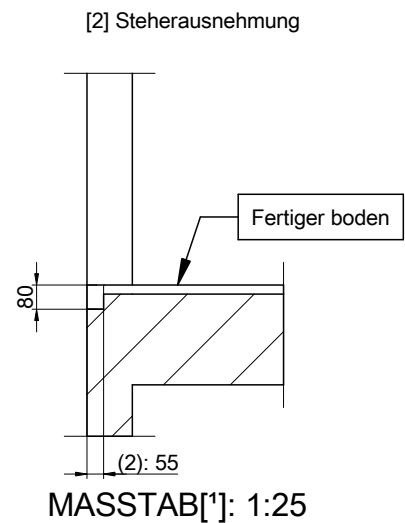

MASSTAB[°]: 1:25

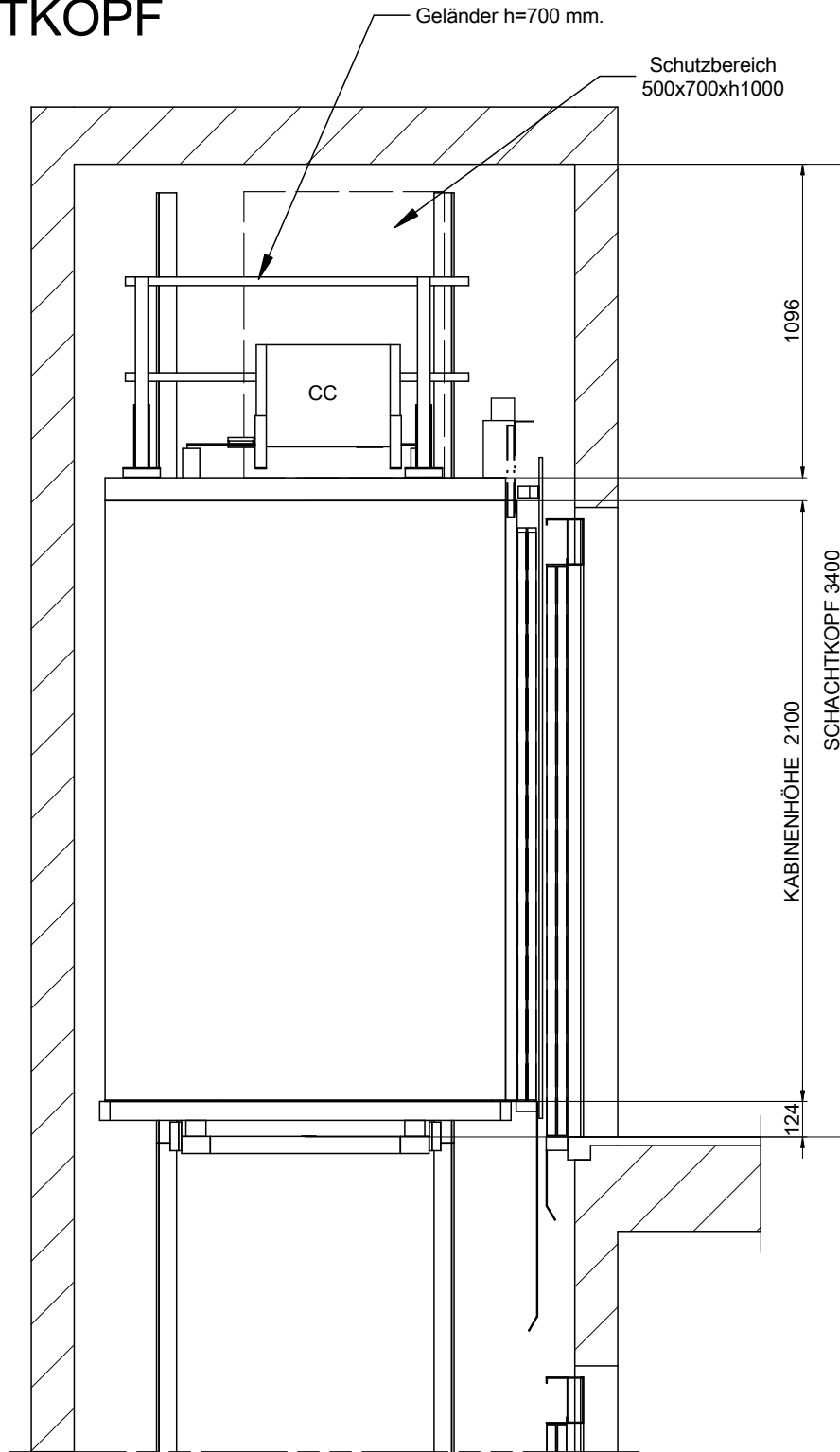

ZEICHNUNG	DATUM	REV.	BLATT	[°] Ungenannte Maße in der Zeichnung sind unverbindlich.	
MP	2017	00	6/7	REFERENZ: MPGO!FLEXLATERAL630C_DE	
AUFZUGSMODELL:				KUNDE:	
MP GO! FLEX					
KAPAZITÄT: [PERSONENZAHL]				STANDORT DER ANLAGE:	
8					
NENNLAST: [kg]					
630					
GESCHWINDIGKEIT: [m/s]					
1					
NETZFREQUENZ: [Hz]				MP AUFZÜGEN	
50					
NETZSPANNUNG: [V]					
380V [Dreiphasig]					

07-SCHACHTKOPF



ZEICHNUNG	DATUM	REV.	BLATT	[*] Ungenannte Maße in der Zeichnung sind unverbindlich.	
MP	2017	00	7/7	REFERENZ: MPGO!FLEXLATERAL630C_DE	
AUFZUGSMODELL:				KUNDE:	STANDORT DER ANLAGE:
MP GO! FLEX					
KAPAZITÄT: [PERSONENZAHL]	8			<p style="text-align: center;">MP AUFZÜGEN</p>	
NENNLAST: [kg]	630				
GESCHWINDIGKEIT: [m/s]	1				
NETZFREQUENZ: [Hz]	50				
NETZSPANNUNG: [V]	380V [Dreiphasig]				