

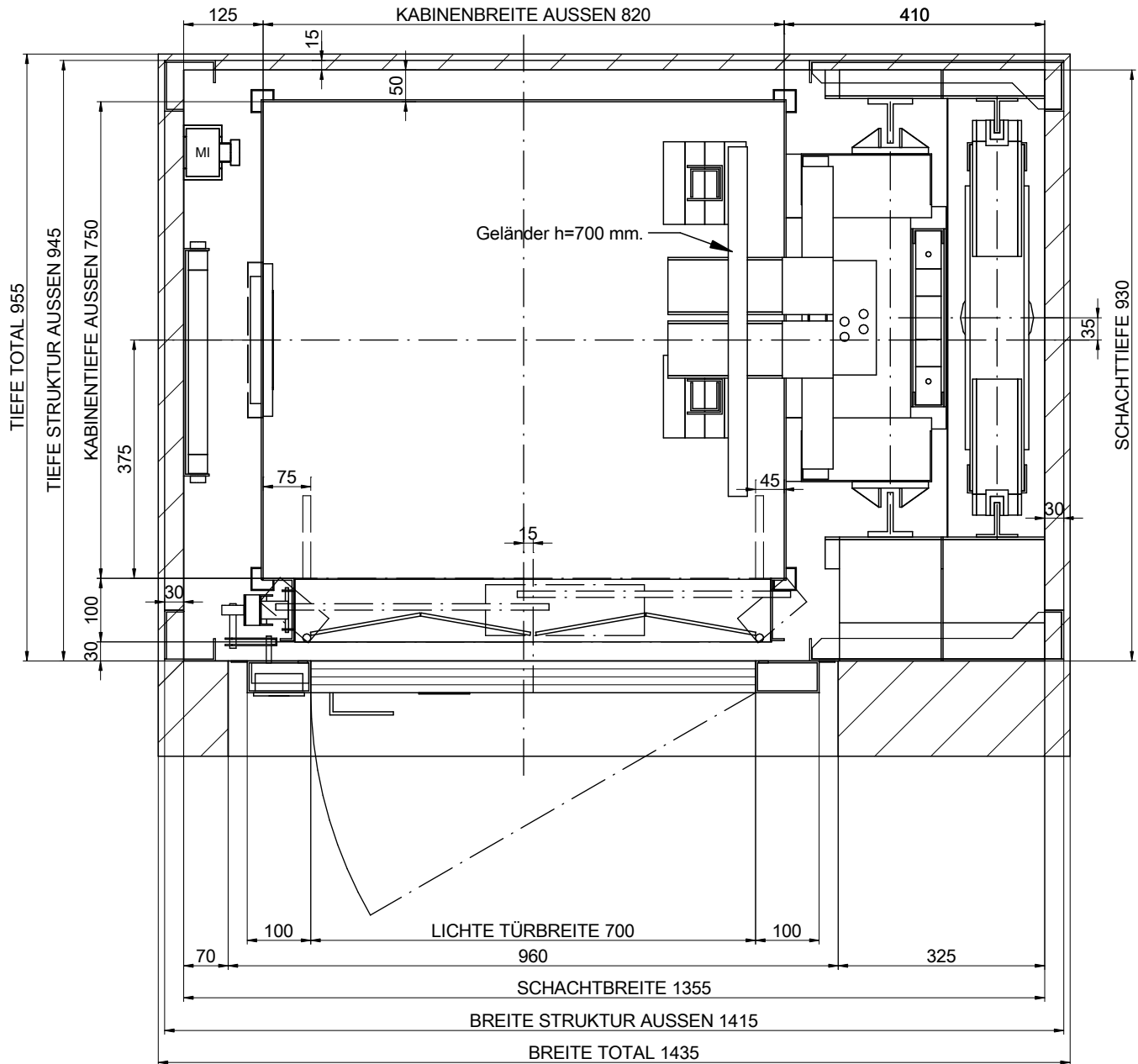

01-GRUNDRISS



NOMENKLATUR

CC: Verbindungsbox Kabinendach
MI: Inspektionskasten

ZEICHNUNG	DATUM	REV.	BLATT	[*] Ungenannte Maße in der Zeichnung sind unverbindlich.	
MP	2017	00	1/7	REFERENZ: MPGO!FLEXLATERAL225C_DE	
AUFZUGSMODELL:				KUNDE:	STANDORT DER ANLAGE:
MP GO! FLEX					
KAPAZITÄT: [PERSONENZAHL]		3		MP AUFZÜGEN	
NENNLAST: [kg]		225			
GESCHWINDIGKEIT: [m/s]		1			
NETZFREQUENZ: [Hz]		50			
NETZSPANNUNG: [V]		380V [Dreiphasig]			

02-SCHNITT SEITLICH

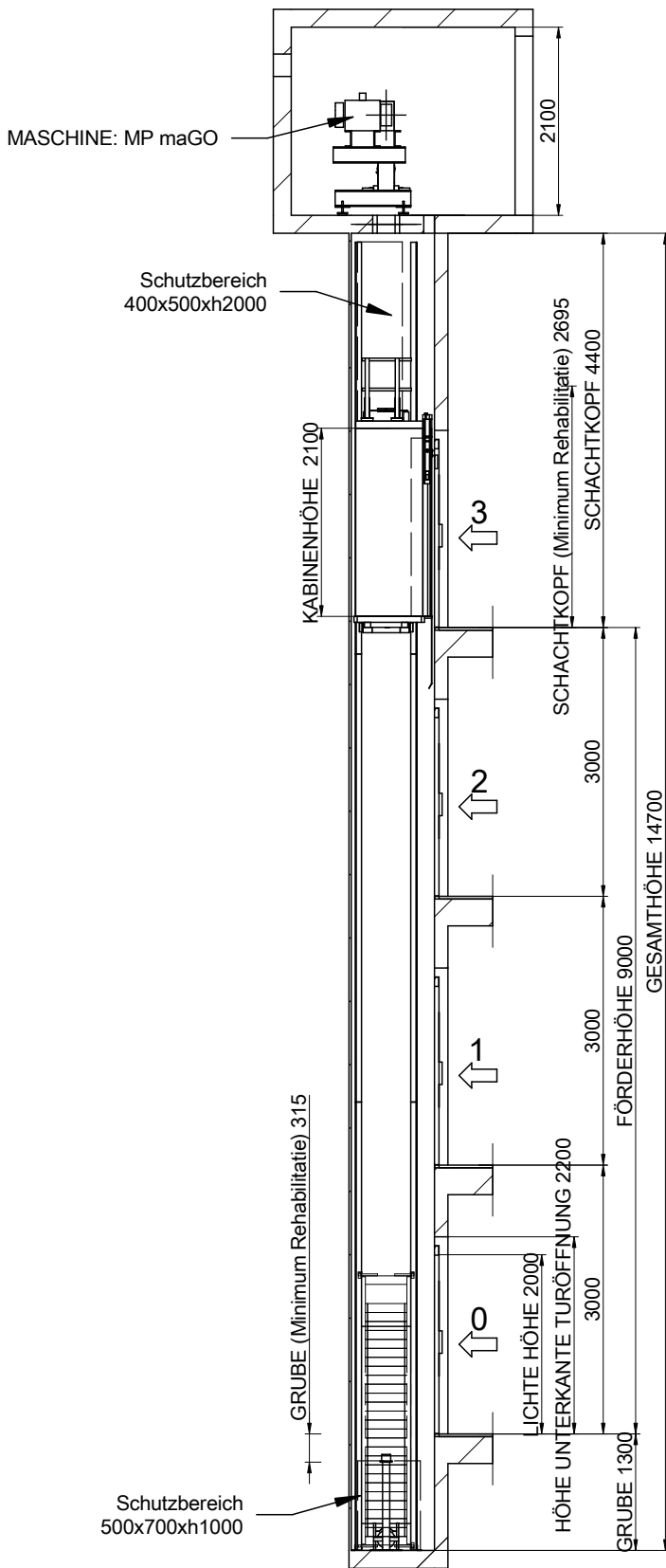

MASSTAB[*]: 1:80

Bündige Haltestelle
 geschützt wasserdicht.
 [EN81-20:2014 5.2.1.9]
 Schachtgrubenzugang vorgesehen.
 [EN81-20:2014 5.2.2.4]
 Stoppschalter.
 [EN81-20:2014 5.2.1.5.1. a]
 Inspektionskasten.
 [EN81-20:2014 5.2.1.5.1. b]
 Stromversorgung.
 [EN81-20:2014 5.2.1.5.1. c]
 Lichtschalter
 durchschaltung zum Schaltschrank.
 [EN81-20:2014 5.2.1.5.1. d]

		[*] Ungenannte Maße in der Zeichnung sind unverbindlich.	
ZEICHNUNG	MP	REV.	00
DATUM	2017	REV.	00
BLATT	2/7	REV.	00
AUFZUGSMODELL:	MPGOIFLEXLATERAL225C_DE		
KUNDE: STANDORT DER ANLAGE:			
MP AUFZÜGEN			
KAPAZITÄT: [PERSONENZAHL]		3	
NENNLAST: [kg]		225	
GESCHWINDIGKEIT: [m/s]		1	
NETZFREQUENZ: [Hz]		50	
NETZSPANNUNG: [V]		380V [Dreiphasig]	

04-FUSSBODEN

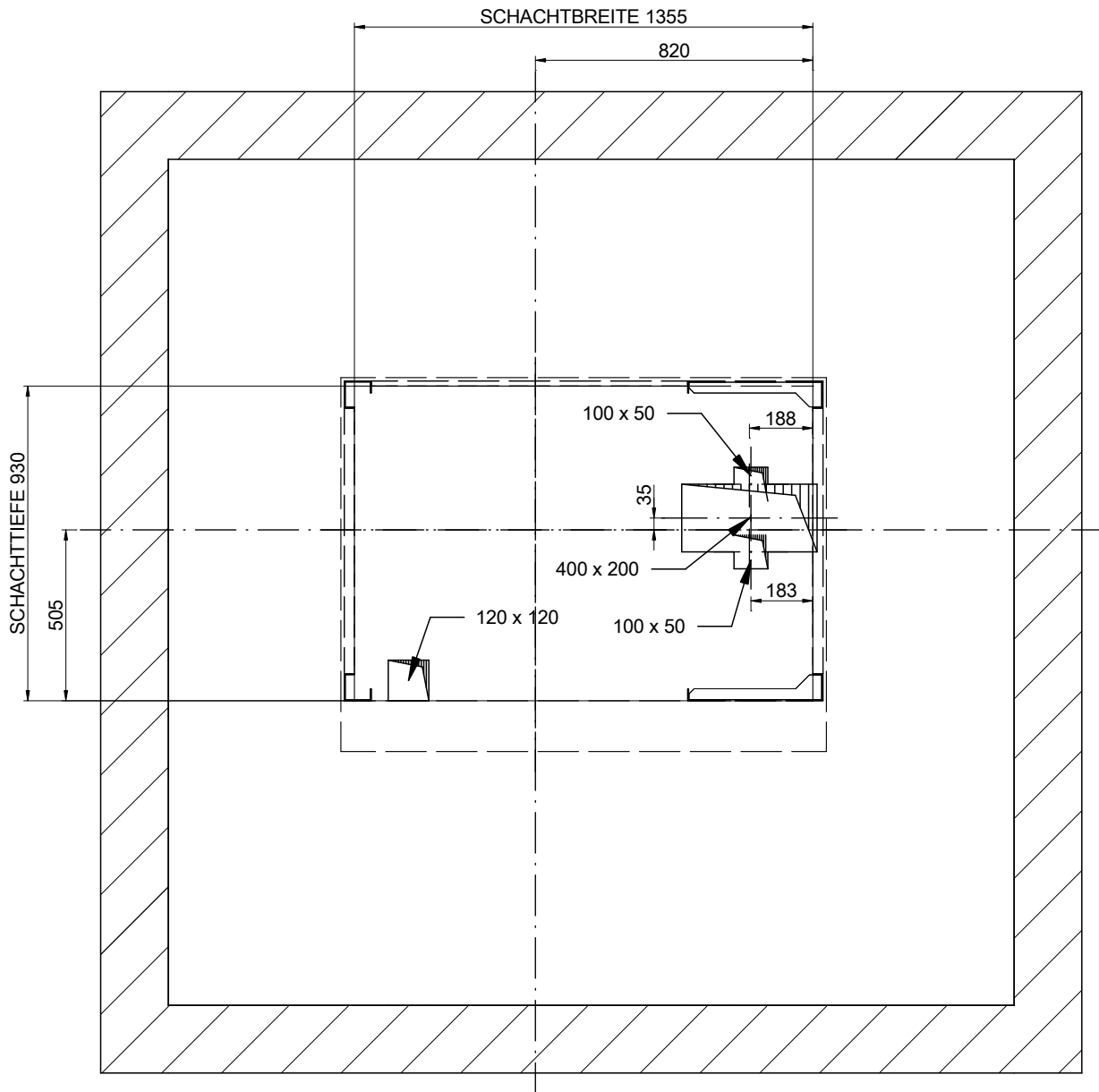

MASSTAB[*]: 1:20

ZEICHNUNG	DATUM	REV.	BLATT	[*] Ungenannte Maße in der Zeichnung sind unverbindlich.	
MP	2017	00	3/7	REFERENZ: MPGO!FLEXLATERAL225C_DE	
AUFZUGSMODELL:				KUNDE:	MP AUFZÜGEN
MP GO! FLEX				STANDORT DER ANLAGE:	
KAPAZITÄT: [PERSONENZAHL]	3				
NENNLAST: [kg]	225				
GESCHWINDIGKEIT: [m/s]	1				
NETZFREQUENZ: [Hz]	50				
NETZSPANNUNG: [V]	380V [Dreiphasig]				

04B-MASCHINERAUM

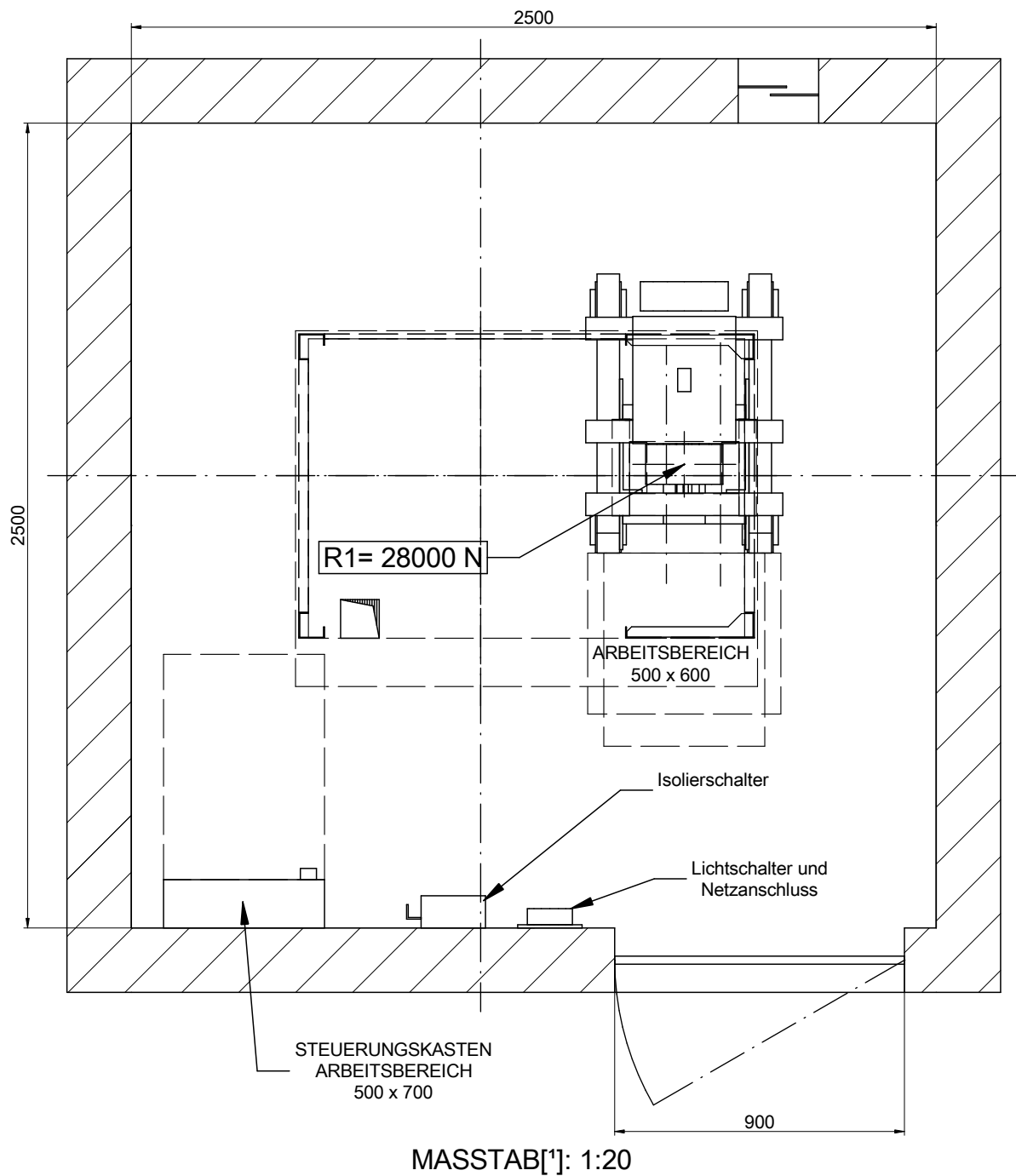

Minimale maschinenraumhöhe: 2100 mm.

[EN 81-20:2014 5.2.6.3.2.1]

Minimale türbreite: 600x2000 mm.

[EN 81-20:2014 5.2.3.2 a]

ZEICHNUNG	DATUM	REV.	BLATT	[*] Ungenannte Maße in der Zeichnung sind unverbindlich.	
MP	2017	00	4/7	REFERENZ: MPGO!FLEXLATERAL225C_DE	
AUFZUGSMODELL:				KUNDE:	
MP GO! FLEX					
KAPAZITÄT: [PERSONENZAHL]		3		STANDORT DER ANLAGE:	
NENNLAST: [kg]		225			
GESCHWINDIGKEIT: [m/s]		1		<p style="text-align: center;">MP AUFZÜGEN</p>	
NETZFREQUENZ: [Hz]		50			
NETZSPANNUNG: [V]		380V [Dreiphasig]			

05-GRUNDRISS SCHACHTGRUBE

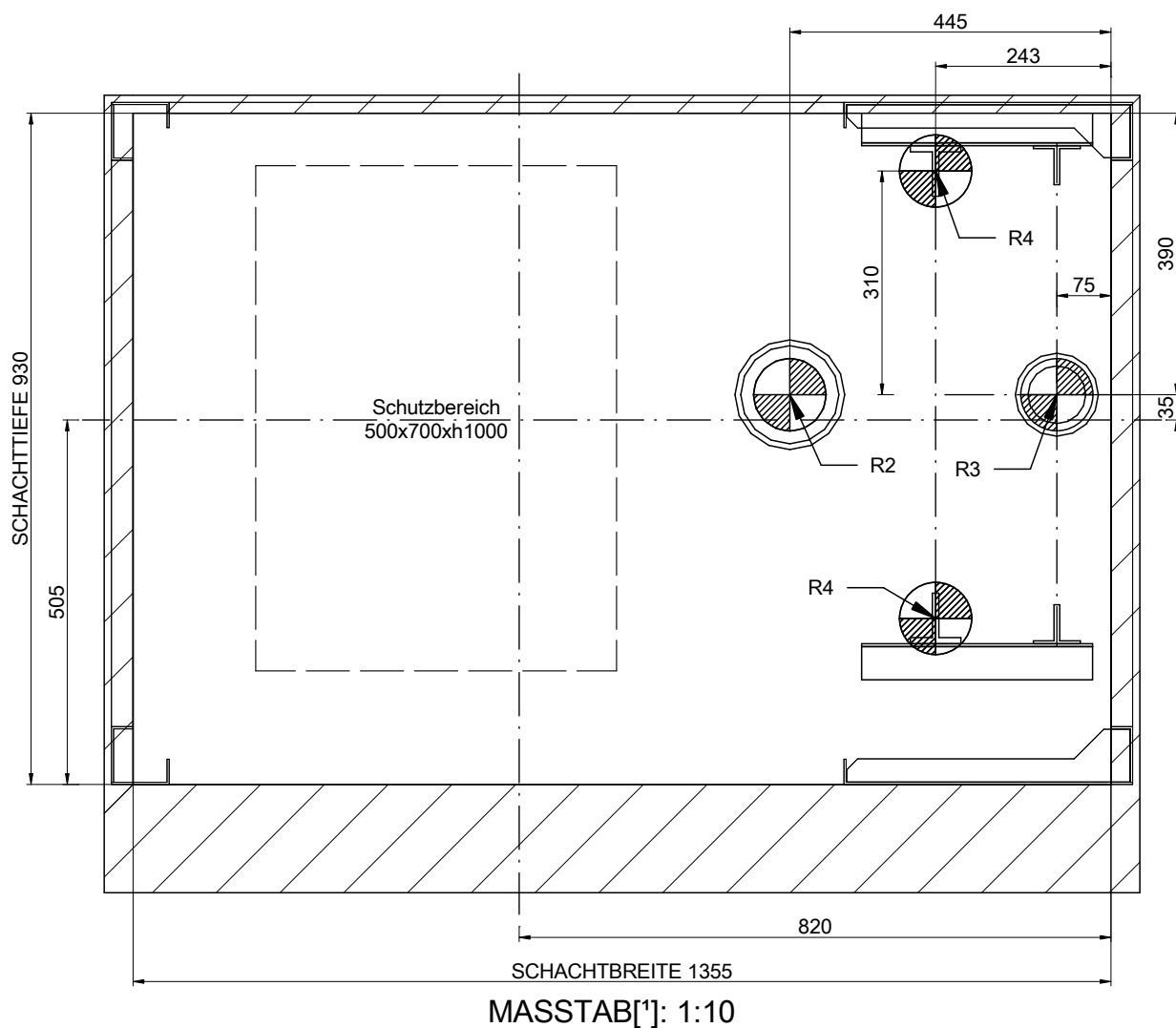



BELASTUNGEN [N] [max.]			
R2	36500		
R3	30000	R4	11000
Sx	1900	Sy	300

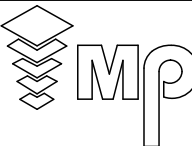

ZEICHNUNG	DATUM	REV.	BLATT	[*] Ungenannte Maße in der Zeichnung sind unverbindlich.	
MP	2017	00	5/7	REFERENZ: MPGO!FLEXLATERAL225C_DE	
AUFZUGSMODELL:				KUNDE:	MP AUFZÜGEN
MP GO! FLEX				STANDORT DER ANLAGE:	
KAPAZITÄT: [PERSONENZAHL]		3			
NENNLAST: [kg]		225			
GESCHWINDIGKEIT: [m/s]		1			
NETZFREQUENZ: [Hz]		50			
NETZSPANNUNG: [V]		380V [Dreiphasig]			

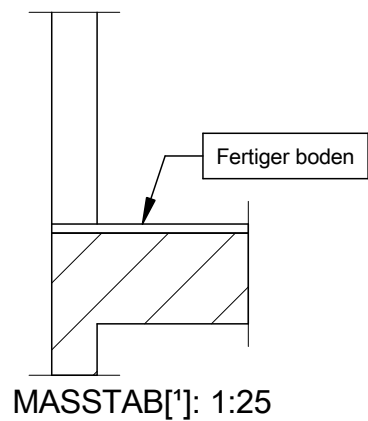
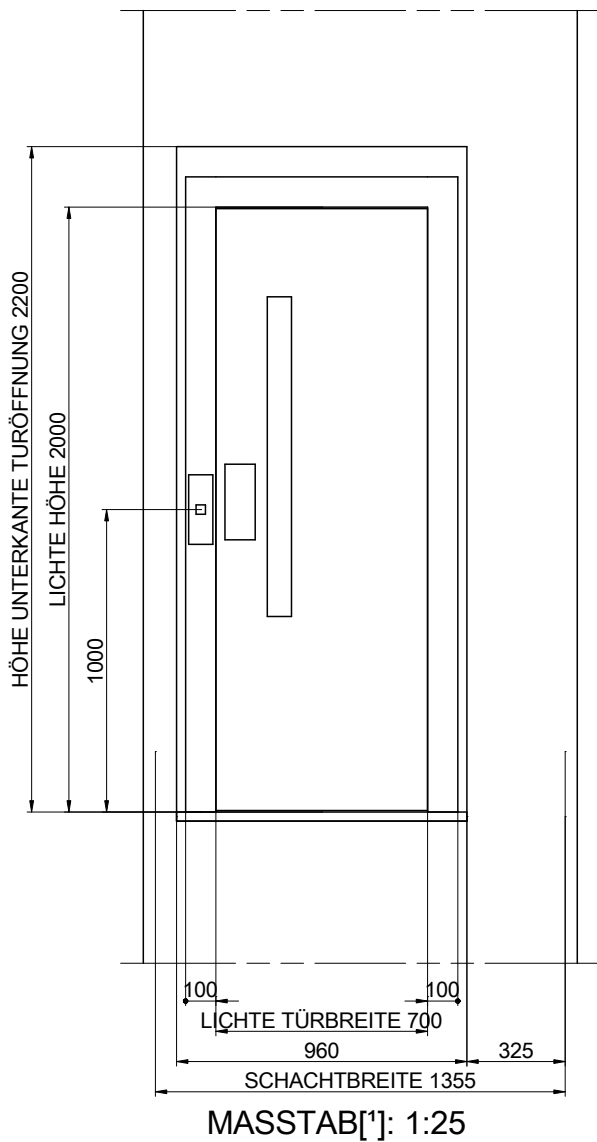
06-MAUERÖFFNUNG EINZELANSICHT



ZEICHNUNG	DATUM	REV.	BLATT	[*] Ungenannte Maße in der Zeichnung sind unverbindlich.	
MP	2017	00	6/7	REFERENZ: MPGO!FLEXLATERAL225C_DE	
AUFZUGSMODELL:				KUNDE:	
MP GO! FLEX				STANDORT DER ANLAGE:	
KAPAZITÄT: [PERSONENZAHL]		3			
NENNLAST: [kg]		225			
GESCHWINDIGKEIT: [m/s]		1			
NETZFREQUENZ: [Hz]		50			
NETZSPANNUNG: [V]		380V [Dreiphasig]		MP AUFZÜGEN	

07-SCHACHTKOPF

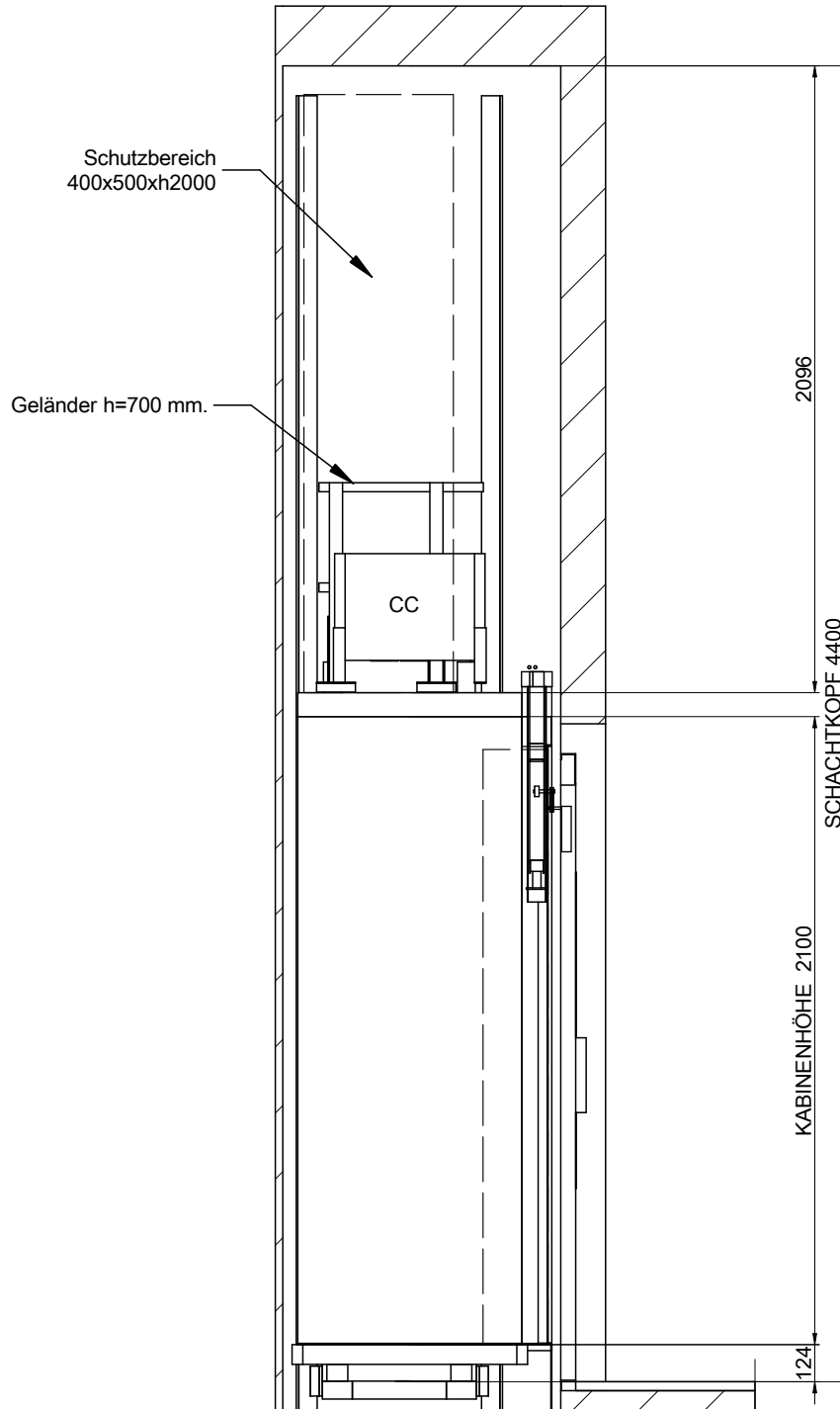

MASSTAB[*]: 1:25

ZEICHNUNG	DATUM	REV.	BLATT	[*] Ungenannte Maße in der Zeichnung sind unverbindlich.	
MP	2017	00	7/7	REFERENZ: MPGO!FLEXLATERAL225C_DE	
AUFZUGSMODELL:				KUNDE:	MP AUFZÜGEN
MP GO! FLEX				STANDORT DER ANLAGE:	
KAPAZITÄT: [PERSONENZAHL]	3				
NENNLAST: [kg]	225				
GESCHWINDIGKEIT: [m/s]	1				
NETZFREQUENZ: [Hz]	50				
NETZSPANNUNG: [V]	380V [Dreiphasig]				